

kobold

VR7

VORWERK



Schnelleinstieg

DE • 26212/27314-04 • 0223

Inhaltsverzeichnis

1	Kobold VR7 Saugroboter	4
	Fünf Schritte bis zum Start.....	4
	Akku laden	9
	Ihre Wohnung bereit machen	10
	Übersicht Bedienfeld und LED-Anzeigen.....	13
	Saugstufen und Reinigungsmodus-Auswahl	14
	Saugroboter warten.....	17
2	Kobold CB7 Ladestation	7
3	Kobold RB7 Servicestation	7
	Station vorbereiten.....	8
	Servicestation warten.....	21
4	MyKobold App	11

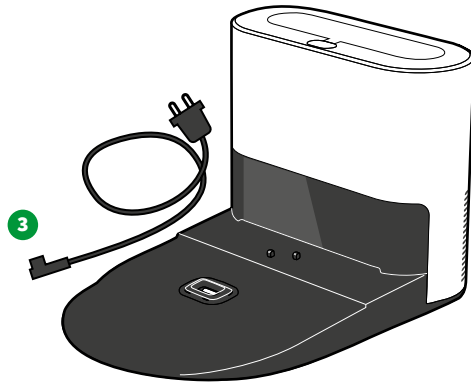
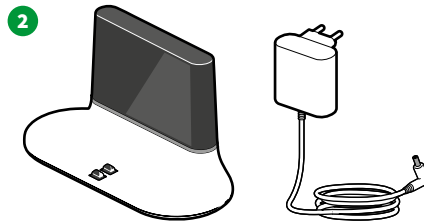
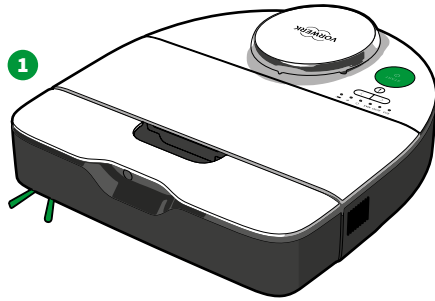

Fünf Schritte bis zum Start

1

Saugroboter kennenlernen

In Schritt 1 lernen Sie Ihren Saugroboter und seine Komponenten kennen. Machen Sie ihn startklar.

2

Station vorbereiten

Je nach dem, für welche der beiden Stationen Sie sich entschieden haben, erfahren Sie im 2. Schritt, wie sie diese mit einfachen Handgriffen vorbereiten.

3

Akku laden

Station und Saugroboter haben ihren Platz im neuen Heim gefunden. Im 3. Schritt erfahren Sie alles zum ersten Akkuladen.

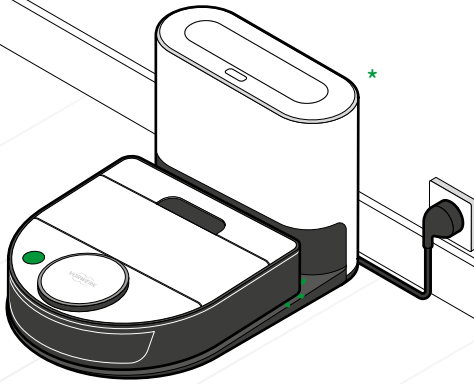

4

Ihre Wohnung bereit machen

Während Ihr Saugroboter lädt, können Sie die Zeit nutzen, auch Ihre Wohnung auf den neuen Mitbewohner vorzubereiten. Im 4. Schritt erfahren Sie, worauf Sie achten sollten, damit Ihr Saugroboter komplikationslos loslegen kann.

5

Einrichten der MyKobold App

Im letzten Schritt lernen Sie die MyKobold App kennen. Mit ihr wird Ihr Saugroboter zum Dreamteam für Ihr Zuhause.

* Abbildungen gelten für beide Stationen, gezeigt wird die Kobold RB7.

1

Saugroboter kennenlernen

Entfernen Sie die transparenten **Schutzfolien** an Ihrem Saugroboter.

Kobold VR7 Saugroboter und Komponenten

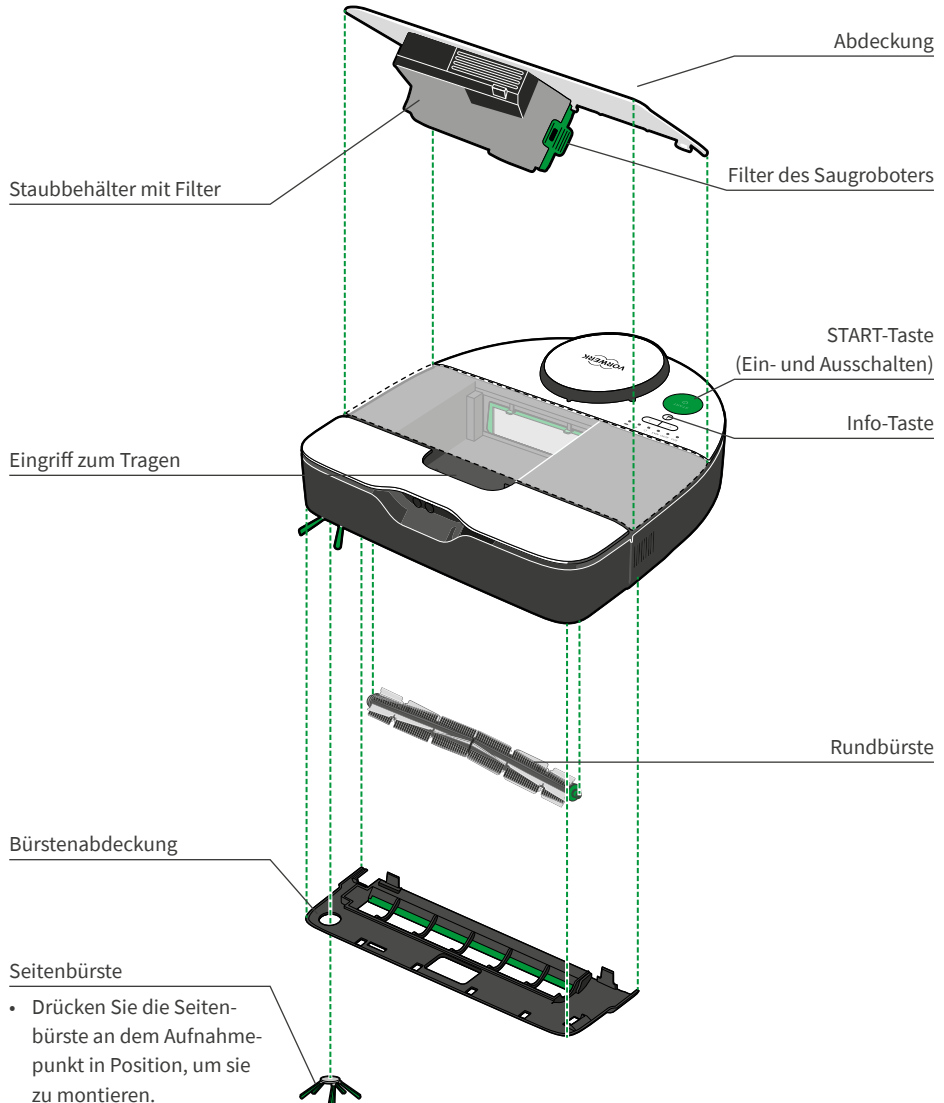

2

Station vorbereiten

Entfernen Sie die transparenten Schutzfolien an Ihrer Station.

Inbetriebnahme Kobold CB7 Ladestation

Stecken Sie das Netzkabel in die Ladebuchse der Ladestation, bis das Kabel ganz in der Ladestation eingeschoben ist. Stecken Sie den Netzstecker in eine Steckdose. Wickeln Sie überschüssiges Kabel um die Kabelaufwicklung.

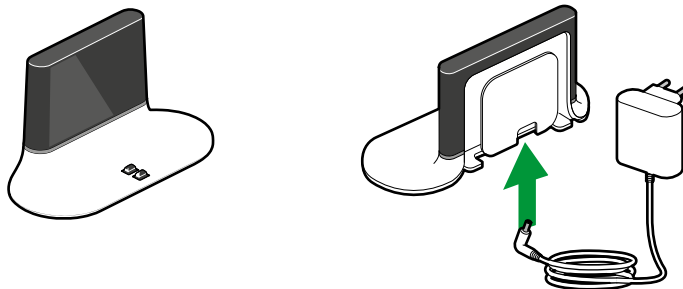

Inbetriebnahme Kobold RB7 Servicestation

Drehen Sie die Servicestation auf die Unterseite. Der Anschluss für die Stromversorgung befindet sich auf der Unterseite der Servicestation.

Stecken Sie den Stecker in den Anschluss für die Stromversorgung. Wickeln Sie überschüssiges Kabel um die Halterung in der Servicestation. Führen Sie das Kabel durch eine der zwei Möglichkeiten (A oder B) heraus. Stellen Sie die Servicestation wieder korrekt auf. Stecken Sie den Netzstecker in eine Steckdose.

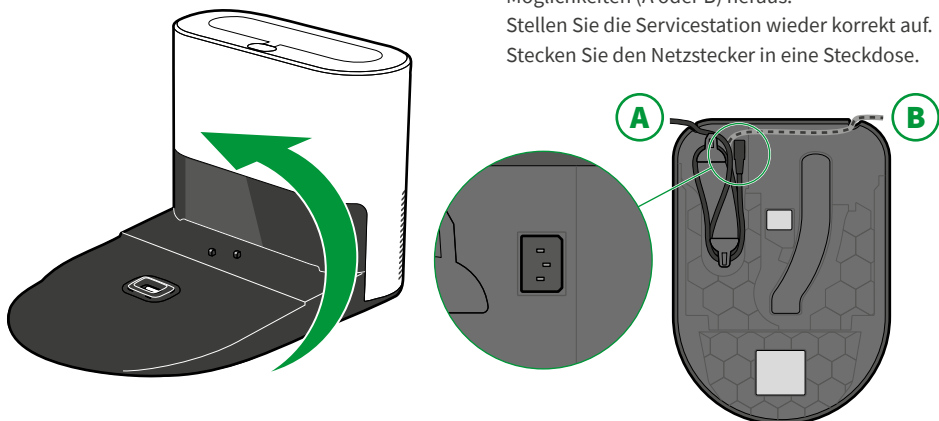

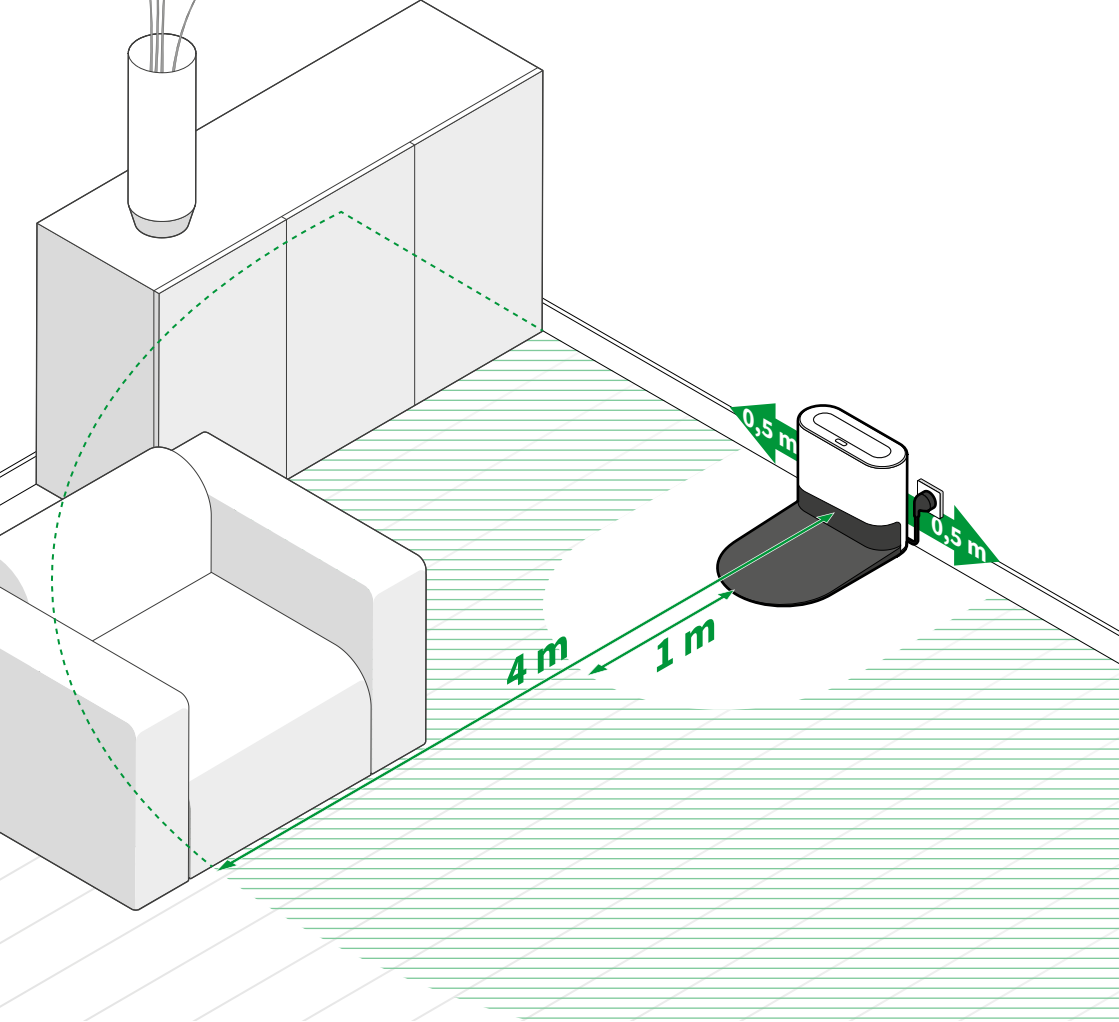

2

Station vorbereiten

Checkliste Aufstellort Station

- 4 m rund um die Station konstante große Anhaltspunkte in der Umgebung liefern
- Ausreichend starkes WLAN-Signal
- Seitliche Freiräume 0,5 m
- 1 m große Freifläche vor der Station



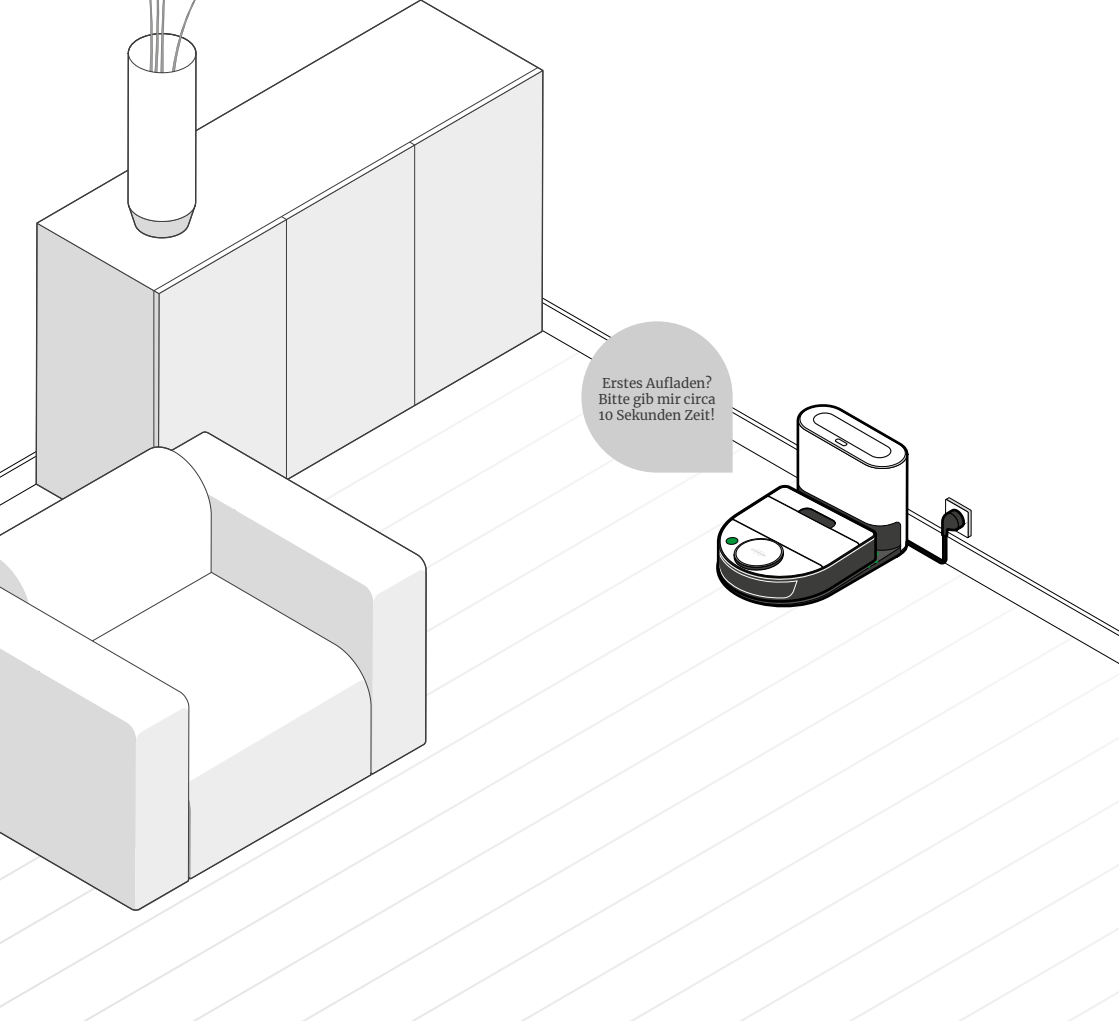

Erstes Aufladen?
Bitte gib mir circa
10 Sekunden Zeit!

3

Akku laden

Der Saugroboter ist im Auslieferungszustand nicht voll geladen.
Setzen Sie den Saugroboter an seine Station exakt auf seine Kontakte.
Die Station muss an das Stromnetz angeschlossen sein.
Während der Akku lädt, pulsiert die LED *Akku*.
Wenn der Akku voll geladen ist, leuchtet die LED *Akku* kontinuierlich grün.

Beim ersten Aufladen dauert es bis zu 10 Sekunden, bis der Ladevorgang initialisiert wird.

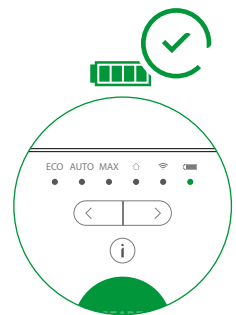

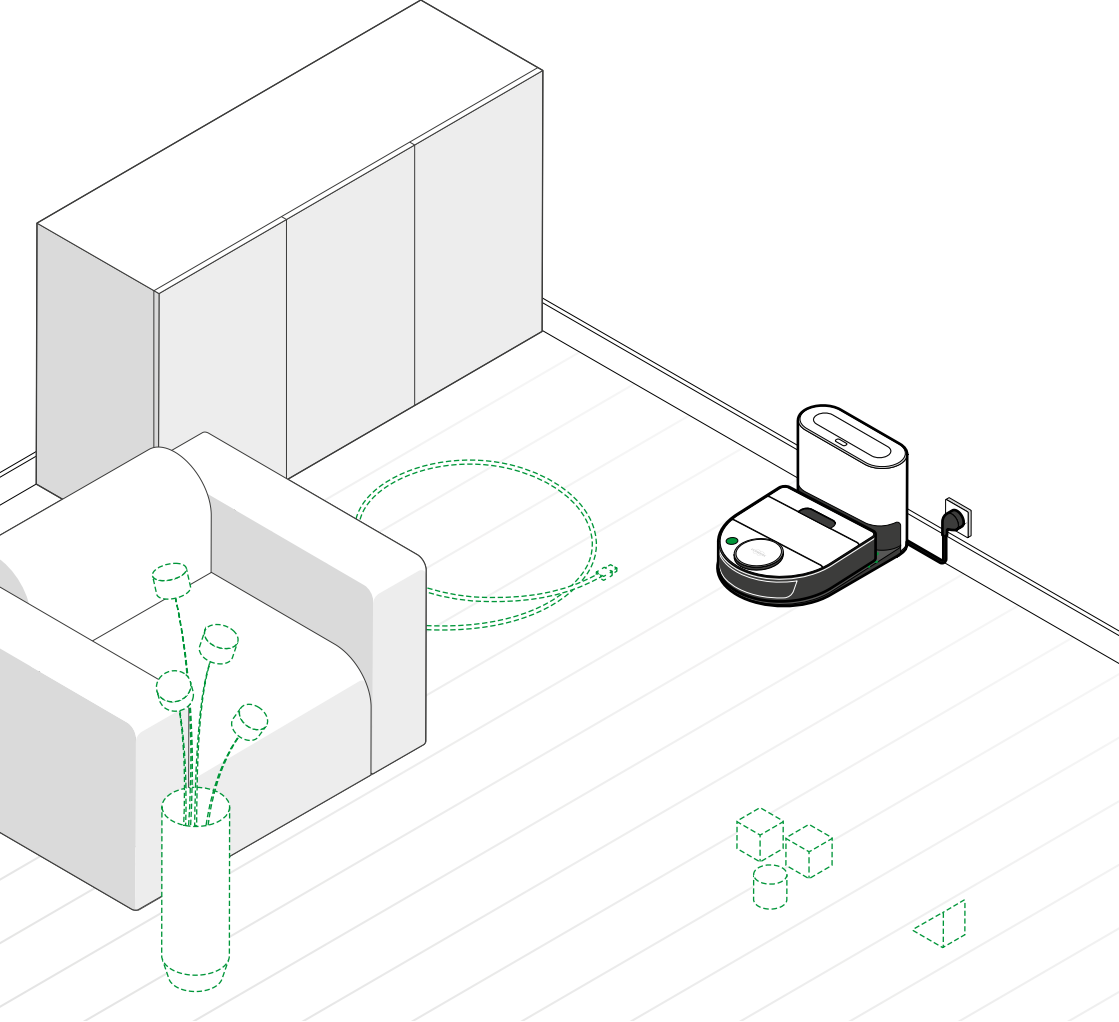

4

Ihre Wohnung bereit machen

Checkliste Wohnung vorbereiten

- Keine herunterhängenden Kabel
 - Kleinteile weggeräumt
 - Leicht verschiebbare Gegenstände (z. B. Vasen) sichern
-

5

Einrichten der MyKobold App

Holen Sie sich die App auf
Ihr Smartphone!
Mehr Informationen?
Besuchen Sie uns auf
www.vorwerk.com oder
kontaktieren Sie den
Vorwerk Kundenservice.



Download on the
App Store



GET IT ON
Google Play



MyKobold



Saugroboter verbinden

* Funktionsumfang und Darstellung kann abweichen.

MyKobold App zur Reinigung mit dem Saugroboter verwenden

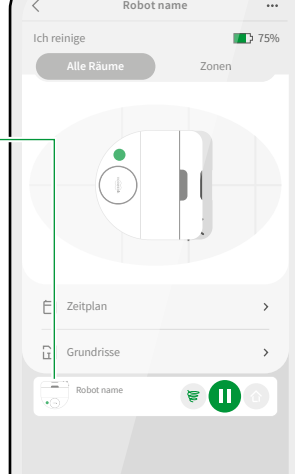

Reinigungskarten ansehen

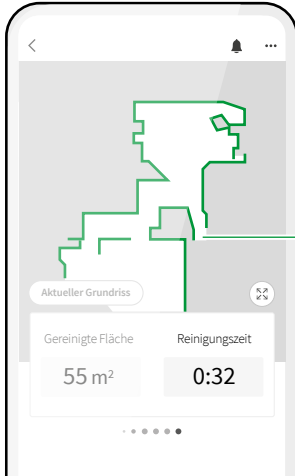

No-Go Zonen setzen

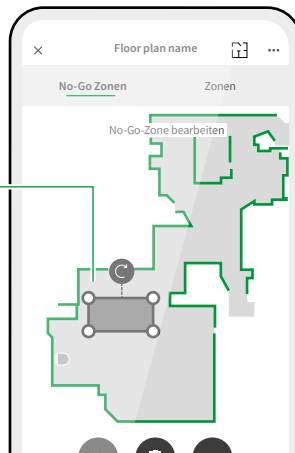

Zeitpläne erstellen

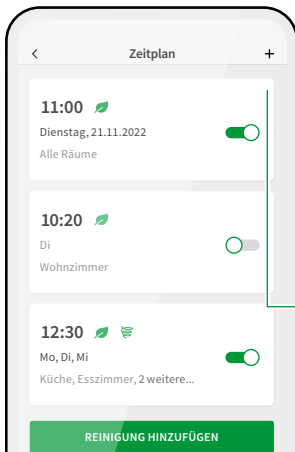

Übersicht

Bedienfeld und LED-Anzeigen

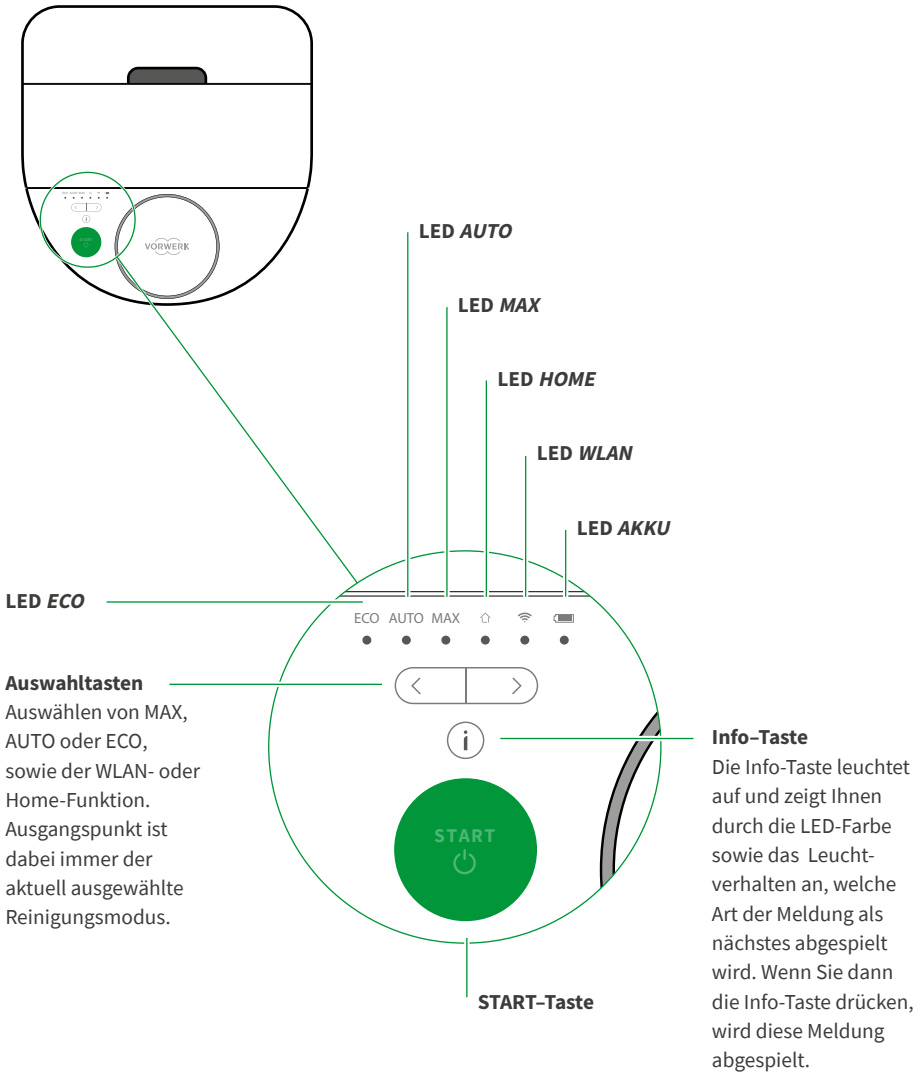

Saugstufen und Reinigungsmodus-Auswahl

MAX-Modus

Der Reinigungsmodus MAX ist voreingestellt und wird durch Drücken der START-Taste aktiviert. Als Standardreinigungsmodus eignet er sich für die meisten Situationen und bietet die beste Reinigungsleistung auf Teppich und Hartboden.

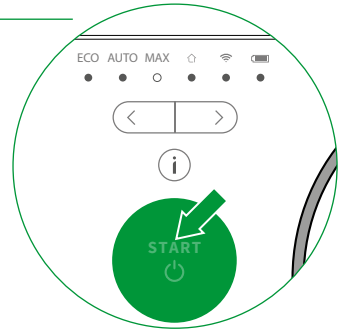

AUTO-Modus

Der Reinigungsmodus AUTO passt die Gebläse- und Bürstenleistung automatisch dem Bodentyp (Teppich bzw. Hartboden) an.

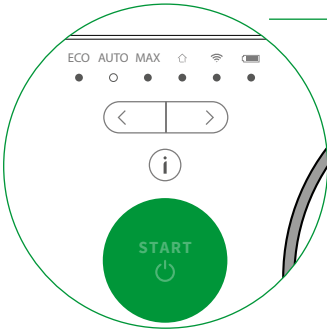

ECO-Modus

Der Saugroboter arbeitet im ECO-Modus mit einer reduzierten Gebläse- und Bürstenleistung. Er ist dadurch sparsamer, leiser und geeignet bei leichten bis mittleren Verschmutzungen.

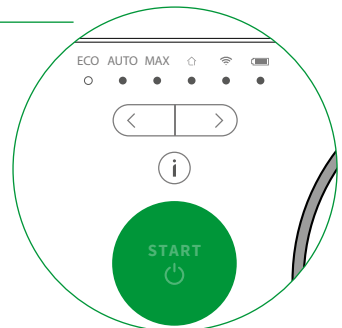

Manuelle Bedienmöglichkeiten am Saugroboter

Start

Wenn Sie den Reinigungsvorgang manuell am Saugroboter starten möchten, drücken Sie die START-Taste am Saugroboter.

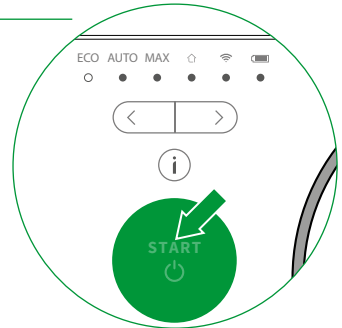

Pause

Wenn Sie den Reinigungsvorgang manuell am Saugroboter für eine Weile pausieren möchten, drücken Sie die START-Taste am Saugroboter.

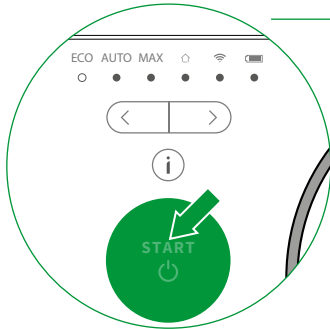

Reinigung abbrechen

Drücken Sie zweimal die START-Taste. Die Reinigung ist jetzt abgebrochen.

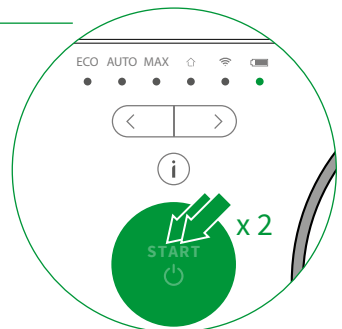

Standby-Modus

Der Saugroboter schaltet automatisch in den Standby-Modus, wenn er ca. 2 Minuten nicht verwendet wird.

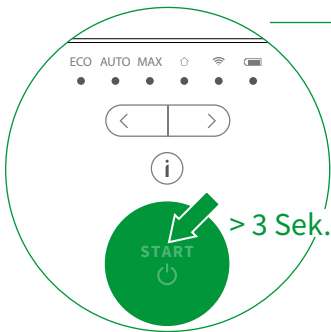
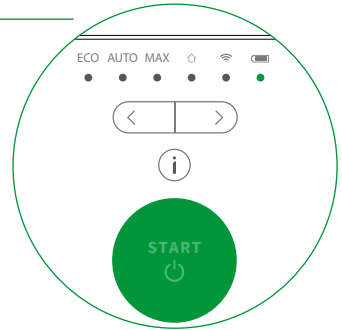

Saugroboter ausschalten

Falls Sie den Saugroboter längere Zeit nicht verwenden möchten (z.B. während eines Urlaubs), können Sie ihn komplett ausschalten. Drücken Sie ca. 3 Sekunden lang die START-Taste, bis alle LEDs erloschen sind.

Saugroboter warten

Staubbehälter leeren

Öffnen Sie den Staubbehälter, indem Sie in die Griffmulde fassen und mit der Hand die Entriegelung drücken.

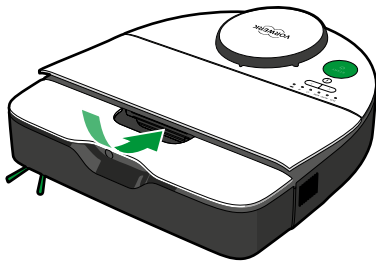

Entnehmen Sie dann den Staubbehälter, indem Sie ihn samt Abdeckung abnehmen. Entnehmen Sie den Filter wie unter „Filter reinigen“ zu sehen. Den Staubbehälter können Sie mit einem konventionellen Staubsauger aussaugen.

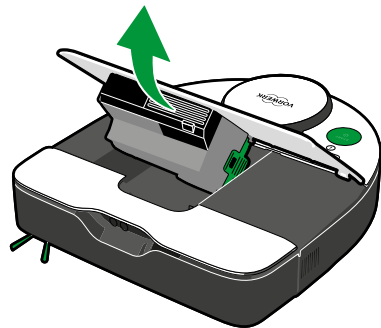

Filter reinigen

Reinigen Sie den Filter in regelmäßigen Abständen insbesondere falls die Reinigungsleistung nachlässt. Saugen Sie den Filter **von beiden Seiten** mit einem konventionellen Staubsauger ab.

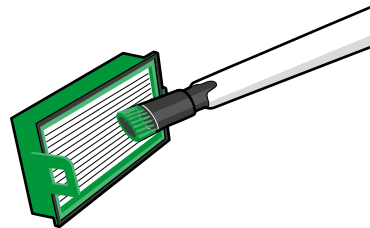
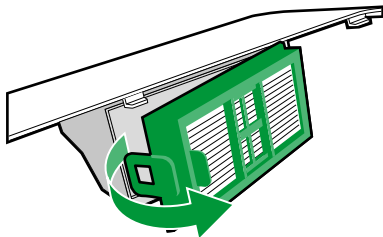

Duftchip einsetzen

Entnehmen Sie den Staubbehälter und trennen Sie den Filter.
Schieben Sie den Duftchip mit dem Vorwerk-Logo nach vorne von oben in die Halterung am Filter ein.

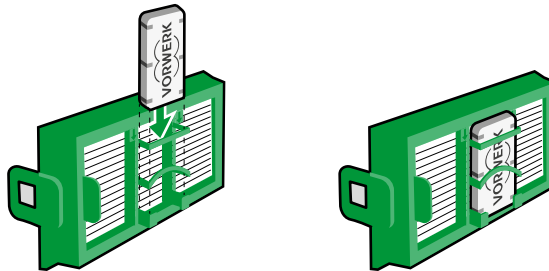

Motorschutzfilter reinigen

Der Motorschutzfilter schützt den Innenraum Ihres Saugroboters vor Verunreinigungen. Er kann immer wieder gereinigt werden. Saugen Sie Verunreinigungen ab oder waschen Sie den Motorschutzfilter unter fließendem Wasser ab. Achten Sie dabei darauf, dass der Filter vollständig getrocknet ist, bevor er wieder eingesetzt wird.

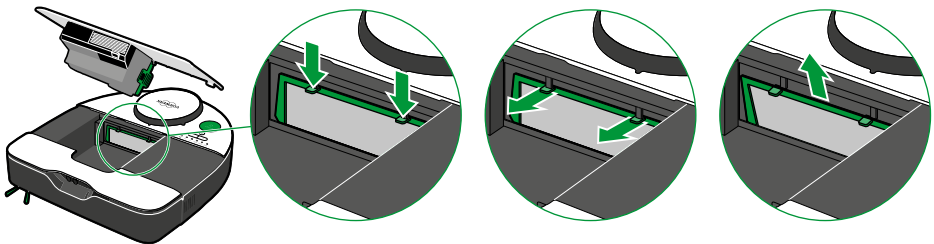

A

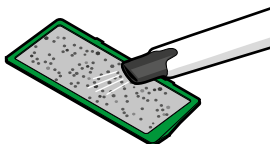

B

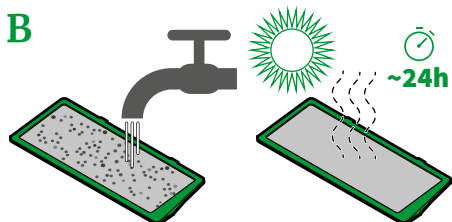

Seitenbürste reinigen

Legen Sie den Saugroboter umgekehrt auf eine weiche Oberfläche. Ziehen Sie die Seitenbürste an den grünen Bürsten mit zwei Händen nach oben von der Antriebsachse ab.

Entfernen Sie Staub und Schmutz von der Seitenbürste.

Entfernen Sie Flusen, Haare und anderen Schmutz von der Antriebsachse.

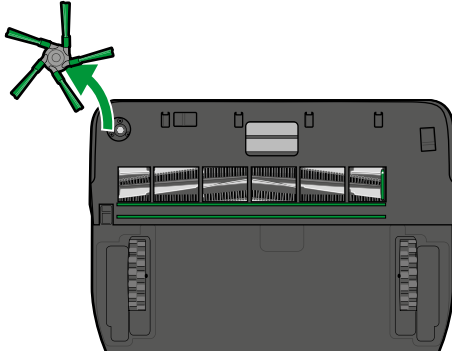

Sensoren reinigen



Reinigen Sie die Bodensensoren auf der Unterseite des Saugroboters mit einem Wattestäbchen oder einem weichen, sauberen Tuch, niemals jedoch mit spitzen oder scharfen Gegenständen.

Reinigen Sie den Wandfolgesensor auf der rechten Seite mit einem Wattestäbchen oder einem weichen, sauberen Tuch.

Reinigen Sie die Sensoren auf der Vorderseite des Saugroboters mit einem Wattestäbchen oder einem weichen, sauberen Tuch, niemals jedoch mit spitzen oder scharfen Gegenständen.

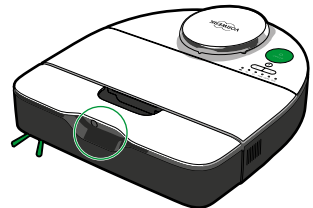
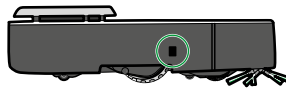
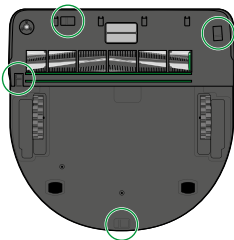

Rundbürste reinigen

Legen Sie den Saugroboter umgekehrt auf eine weiche Oberfläche. Entfernen Sie die Seitenbürste. Drücken Sie mit Mittel- und Ringfinger die Räder nach unten und drücken Sie gleichzeitig mit den Zeigefingern die Verschlussriegel an beiden Seiten der Bürstenabdeckung zusammen, um die Bürstenabdeckung zu entriegeln.

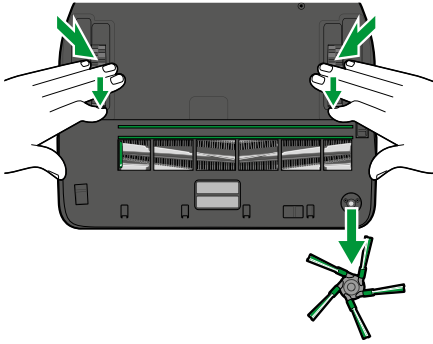

Entfernen Sie die gelbe Schutzkappe mit dem metallischen Aufsatz am linken Ende der Rundbürste. Achten Sie darauf, dass sich das innenliegende Lager nicht löst. Entfernen Sie Flusen, Haare und anderen Schmutz von der Rundbürste.

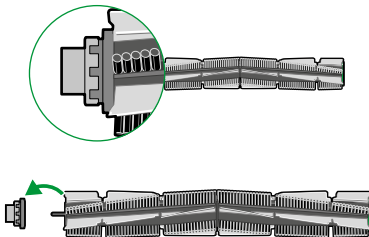

Entnehmen Sie die Rundbürste. Heben Sie zuerst die rechte Seite der Rundbürste aus dem Saugroboter und ziehen Sie anschließend die linke Seite von der Achse ab.

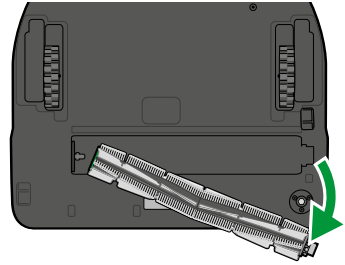

Um die Rundbürste und die Bürstenabdeckung wieder einzusetzen, folgen Sie der Beschreibung zum Entfernen der Rundbürste in umgekehrter Reihenfolge. Achten Sie darauf, dass die Verschlussriegel beim Einsetzen der Bürstenabdeckung hörbar einrasten.

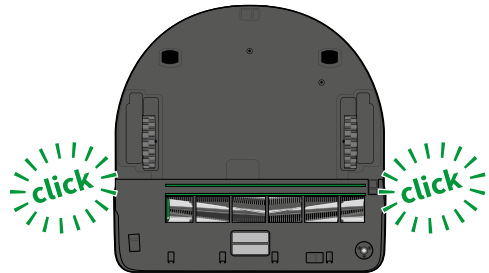

Drücken Sie die Seitenbürste wieder auf die Antriebsachse.

Servicestation warten

Filtertüte wechseln

Öffnen Sie den Filterdeckel, indem Sie am Entriegelungshebel ziehen. Entnehmen Sie die Premium Filtertüte, indem Sie sie aus der Halterung ziehen und entsorgen Sie sie im Restmüll.

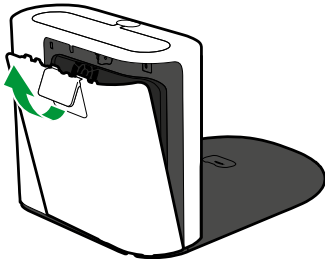

Setzen Sie eine neue, gefaltete Premium Filtertüte in den Filterraum. Durchtrennen Sie nicht die Bänderolen der Premium Filtertüte, das erledigt der Filterdeckel während des Schließvorgangs für Sie.

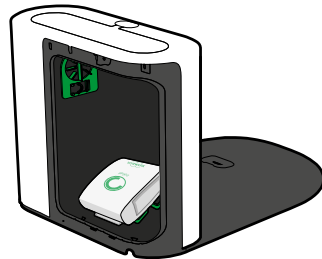

Bei Verschmutzung:
Dichtfläche und Filterraum mit einem leicht angefeuchteten Tuch abwischen und auch Dichtung zum Saugroboter vorsichtig abwischen.

Setzen Sie den Deckel unten an der Servicestation waagrecht ein, schließen Sie ihn und verriegeln Sie ihn wieder.

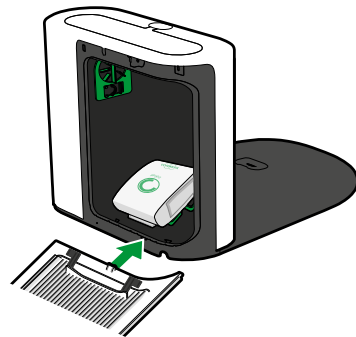

Motorschutzfilter entnehmen

Öffnen Sie den Filterdeckel und entnehmen Sie die Premium Filtertüte. Fassen Sie den Motorschutzfilter mittig an und ziehen Sie ihn heraus.

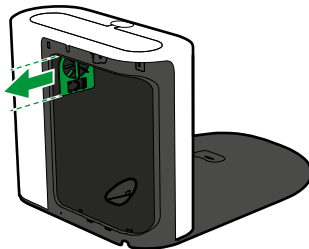

Motorschutzfilter reinigen

Saugen Sie Verunreinigungen ab oder waschen Sie den Motorschutzfilter unter fließendem Wasser ab. Achten Sie dabei darauf, dass der Motorschutzfilter vollständig getrocknet ist, bevor er wieder eingesetzt wird.

A

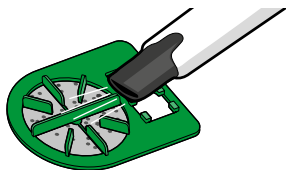

B

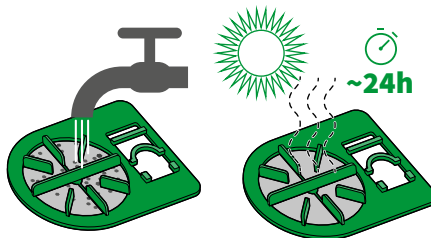

Duftchip einsetzen

Bei ausgebautem Motorschutzfilter können Sie den Duftchip austauschen. Schieben Sie den Duftchip mit dem Vorwerk-Logo nach vorne seitlich in die Halterung am Motorschutzfilter ein.

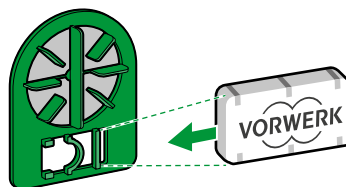
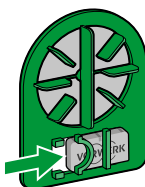

kobold

VR7 ist Teil
unseres Kobold
Click&Clean
Systems

VORWERK

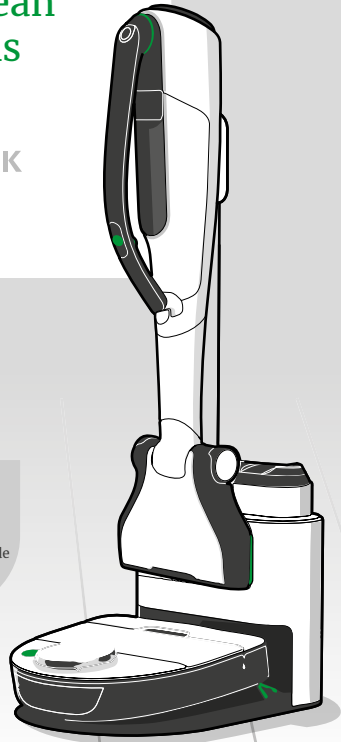

Mehr erfahren
zum **VK7**:
click-dir-kobold.de



www.vorwerk.com/user-manual-Kobold-VR7