

kobold

VK7
System

VORWERK



Manual de instrucciones

ES • 27064-03 • 0723

Índice de contenido

1	Antes de empezar.....	5	6.5	Manejo	31
2	Vista general del producto	6	6.5.1	Encendido y apagado.....	31
2.1	Aspirador sin cable y complementos.....	6	6.5.2	Seleccionar el nivel de potencia	32
3	Utilización conforme a lo previsto.....	8	6.5.3	Botón Boost	32
4	Para su seguridad.....	11	6.6	Smart Home: Bluetooth® y app MyKobold.....	32
4.1	Peligros e indicaciones de seguridad	11	6.6.1	Instalar y emparejar la app MyKobold	33
4.2	Estructura de las indicaciones de advertencia	22	6.7	Duración de la batería	34
4.3	Obligaciones del usuario.....	22	6.8	Guardar el Aspirador sin Cable	34
5	Idoneidad para diferentes tipos de suelo .	23	6.9	Transporte	35
6	Aspirador Sin Cable Kobold VK7	24	6.9.1	Establecer el modo de transporte	36
6.1	Vista general del producto	24	6.10	Restablecimiento a valores de fábrica	36
6.2	Primeros pasos	25	6.11	Mantenimiento	37
6.2.1	Desplegar y plegar el mango giratorio	25	6.11.1	Piezas de repuesto y consumibles	37
6.2.2	Colocar y liberar el complemento	26	6.11.2	Abrir y cerrar la cubierta del filtro.....	37
6.2.3	Posición de descanso	26	6.11.3	Colocar y cambiar la Bolsa filtro Premium	38
6.3	Carga	27	6.11.4	Retirar o colocar la batería	40
6.3.1	Antes de la primera carga	27	6.11.5	Retirar, limpiar y colocar el filtro protector del motor.....	40
6.3.2	Carga con diferentes cargadores	27	6.11.6	Cambiar la pastilla ambientadora	42
6.3.3	Cargar con el Cargador SC7	28	6.12	Características técnicas	43
6.3.4	Cargar una batería aparte con el Cargador	29	6.12.1	Aspirador sin Cable	43
6.4	Indicaciones en pantalla	29	6.12.2	Cargador	44
6.4.1	Indicación de carga	29	7	Cepillo Automático Kobold EB7	45
6.4.2	Indicación del sistema y de la potencia	30	7.1	Vista general del producto	45

7.2	Idoneidad para diferentes tipos de suelo.....	46	8.5.4	Retirada, llenado e inserción del depósito	59
7.3	Manejo.....	47	8.5.5	Colocación del soporte de la mopa	60
7.3.1	Seleccionar el nivel de potencia	47	8.5.6	Ajuste de limpieza personalizado	61
7.3.2	Vista general de los niveles de potencia y el modo de cepillo .	47	8.6	Manejo	61
7.3.3	Activar la tapa Boost	48	8.6.1	Seleccione el nivel de humectación.....	61
7.3.4	Ajuste de limpieza personalizado	49	8.6.2	Vista general de los niveles de humectación.....	62
7.3.5	Posición de descanso	49	8.6.3	Recomendaciones para los niveles de humectación	63
7.3.6	Aspirar	49	8.6.4	Aspirar fregando	64
7.3.7	Instrucciones de utilización	49	8.6.5	Cambiar la mopa	65
7.4	Mantenimiento	50	8.6.6	Almacenamiento	65
7.4.1	Piezas de repuesto y consumibles.....	50	8.6.7	Lavar las mopas.....	65
7.4.2	Revisión y limpieza	50	8.7	Mantenimiento	66
7.4.3	Cambiar los cepillos helicoidales.....	52	8.7.1	Piezas de repuesto y consumibles	66
7.4.4	Cambiar la faldilla trasera.....	53	8.7.2	Desmontar las faldillas.....	66
7.5	Características técnicas	53	8.7.3	Montar las faldillas	67
8	Aspira y Friega Kobold SP7	54	8.7.4	Limpiar el depósito	67
8.1	Vista general del producto.....	54	8.8	Características técnicas	67
8.2	Idoneidad de las mopas de limpieza para distintos tipos de suelo.....	55	9	Accesorio para esquinas Kobold HD7	68
8.3	Mopas de limpieza.....	56	9.1	Vista general del producto.....	68
8.4	Koboclean.....	56	9.2	Idoneidad para diferentes tipos de suelo	69
8.5	Preparativos antes del uso	57	9.3	Manejo	70
8.5.1	Posición de descanso	57	9.3.1	Extender la faldilla.....	70
8.5.2	Liberación del soporte de la mopa	58	9.3.2	Seleccionar el nivel de potencia	70
8.5.3	Fijación de la mopa de limpieza en el soporte de la mopa	58	9.3.3	Vista general de los niveles de potencia	71
			9.3.4	Aspirar suelos duros.....	71

9.4	Mantenimiento	71	11.4	Cargar con el Cargador premium para batería	85
9.4.1	Piezas de repuesto y consumibles.....	72	11.4.1	Carga inicial con el Cargador premium para batería	85
9.4.2	Eliminar obstrucciones	72	11.4.2	Cargar el Aspirador sin Cable con el Cargador premium para batería	86
9.4.3	Cambiar la placa de cerdas.....	72	11.4.3	Cargar una batería aparte con el Cargador premium para batería	87
9.5	Características técnicas	73	11.5	Características técnicas	88
10	Cepillo de Textiles Kobold PB7 con set de limpieza de colchones Kobold MP7/MR7.....	74	12	Accesorios Kobold	89
10.1	Vista general del producto.....	74	12.1	Surtido de accesorios.....	89
10.2	Manejo.....	75	12.2	Liberar accesorios	90
10.2.1	Vista general de los niveles de potencia y modo Lavenia.....	75	12.3	Correa bandolera Kobold SG7	91
10.2.2	Limpieza de tapicería	76	13	Resolución de fallos	92
10.2.3	Aspiración de superficies	76	13.1	Solución de fallos según los códigos de error.....	92
10.2.4	Aspiración de juntas.....	76	13.2	Solución de problemas según la descripción del problema ...	95
10.2.5	Limpieza de colchones.....	76	14	Garantía.....	105
10.3	Mantenimiento	79	15	Desechado	105
10.3.1	Piezas de repuesto y consumibles.....	79	15.1	Eliminación del producto.....	105
10.3.2	Mantenimiento del Cepillo de Textiles.....	79	15.2	Desechado de la batería.....	106
10.3.3	Limpieza del accesorio lava-colchones.....	80	15.3	Desechado de las Bolsas filtro Premium	106
10.3.4	Limpieza del accesorio aspira-colchones.....	81	15.4	Eliminación del embalaje	106
10.4	Características técnicas	82	16	Servicio de atención al cliente	106
11	Cargador premium para batería Kobold PC7	83	17	Fabricante	106
11.1	Vista general del producto.....	83	18	Declaración de conformidad	107
11.2	Instalar el cable de alimentación.....	84			
11.3	Instalación en pared.....	84			
11.3.1	Elección del lugar de suspensión.....	85			

1 Antes de empezar

¡Enhorabuena por haber adquirido su nuevo producto Kobold!

1. Lea atentamente el manual de instrucciones antes de usar el producto y los accesorios por primera vez.
2. Observe las instrucciones de utilización detalladas en los siguientes capítulos.

2 Vista general del producto

2.1 Aspirador sin cable y complementos



Vista general del Aspirador sin Cable Kobold VK7, así como de sus complementos y accesorios

1 Aspirador sin Cable Kobold VK7

4 Accesorio para esquinas Kobold HD7

2 Cepillo Automático Kobold EB7

5 Cargador Kobold SC7

3 Aspira y Friega Kobold SP7

6 Adaptador de carga para batería Kobold CA7

El tipo y cantidad de complementos y accesorios varían según el tipo de set adquirido. Los complementos y accesorios se pueden adquirir como opción. Los despieces mostrados en este manual de instrucciones tienen como propósito mostrar esquemáticamente las funciones del producto y todos sus complementos y accesorios. Los detalles y proporciones representados pueden desviarse ligeramente de los del producto. Las ilustraciones de los enchufes son solo a modo de ejemplo. El producto en cuestión puede variar según el país.

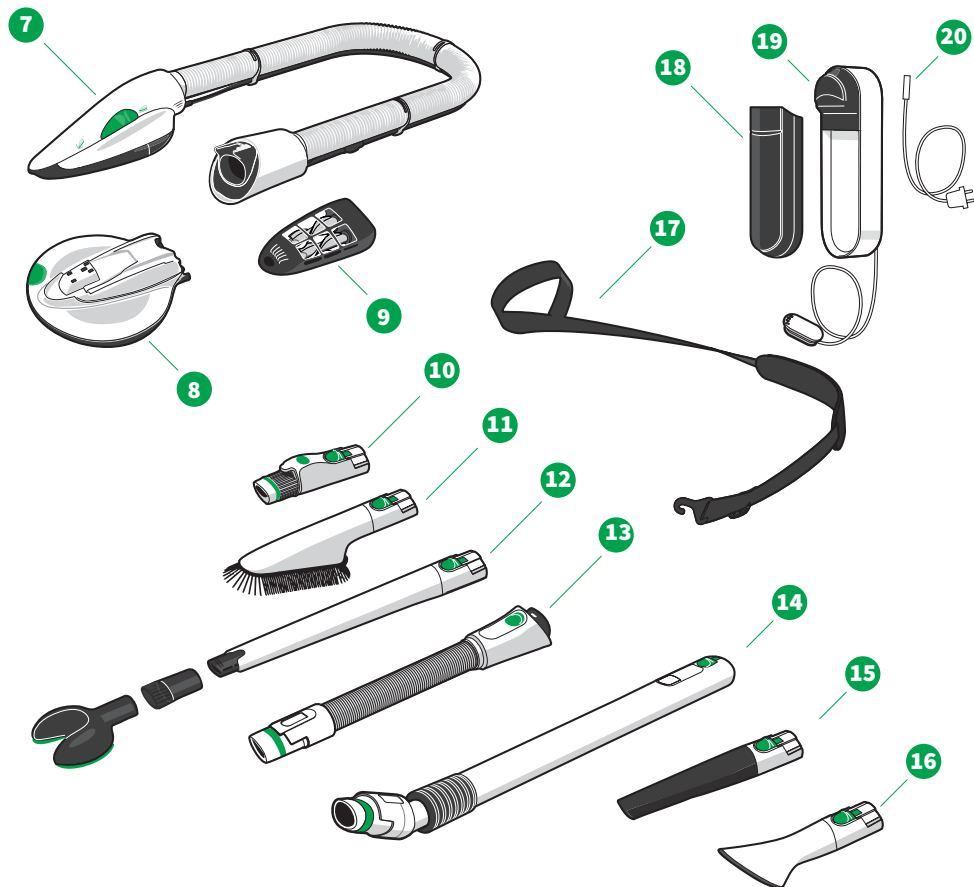

Vista general del Aspirador sin Cable Kobold VK7, así como de sus complementos y accesorios

7 Cepillo de Textiles Kobold PB7	14 Tubo telescópico Kobold TR7
8 Lava colchones Kobold MP7	15 Accesorio para coche Kobold CD7
9 Aspira colchones Kobold MR7	16 Boquilla para textiles Kobold TD7
10 Adaptador para accesorios antiguos Kobold AD7	17 Correa bandolera Kobold SG7
11 Plumero Kobold FD7	18 Batería Kobold BY7
12 Tubo prolongador Kobold VD7	19 Cargador premium para batería Kobold PC7
13 Tubo flexible no eléctrico Kobold SB7	20 Cable de carga Kobold para el Cargador premium para batería Kobold PC7

3 Utilización conforme a lo previsto

Conserve este documento para futuras consultas. Es una parte importante del producto y debe ir adjunto si lo entrega a otras personas.

Utilice el producto y los accesorios de forma apropiada y conforme a las disposiciones para evitar ponerse en peligro o poner a otros en peligro y para evitar daños en el producto y otros objetos.

Este producto no está destinado a ser utilizado, limpiado ni mantenido por niños de menos de 8 años. Este producto no está destinado a ser utilizado por personas (incluidos los niños a partir de 8 años) con capacidades físicas, sensoriales o mentales reducidas, o con falta de experiencia y conocimientos, a menos que sean supervisadas por una persona responsable de su seguridad o sean instruidas sobre el uso seguro del producto y comprendan los peligros que conlleva.

Los niños no deben jugar con el producto ni con los dispositivos de carga (incluidos el cable y el enchufe de carga).

La limpieza y el mantenimiento no deben ser realizados por niños de a partir de 8 años sin supervisión.

No se permite otro uso que no sea el uso previsto. El fabricante no se responsabilizará de los daños resultantes de un uso no previsto. No podrá reclamar ninguna garantía ni presentar reclamación por defectos de conformidad en caso de realizar modificaciones técnicas en el producto. La obligación de compensación por parte del fabricante en virtud de la responsabilidad relativa al producto y/o por parte del distribuidor en virtud de la responsabilidad por defectos materiales no se aplicará si se realizan modificaciones técnicas en el producto.

En todos los trabajos que se realicen en el producto deberán observarse los documentos y las indicaciones del producto. En caso de un uso inadecuado, el fabricante no se responsabilizará de los daños que se deriven de ello.

El equipo cumple con las normas de seguridad del país, debido a que fue distribuido por una organización autorizada por Vorwerk. Al usar ese equipo en otro país que no sea el país de venta, no se puede garantizar el cumplimiento de normas de seguridad locales del otro país. Es por ello que Vorwerk no asume la responsabilidad de los riesgos de seguridad que de ahí resulten para el usuario.

Aspirador sin Cable Kobold VK7

El Aspirador sin Cable Kobold VK7 está destinado exclusivamente a la eliminación de la suciedad en el hogar y solo es apto para uso en interiores. Además, también es adecuado para su uso en la limpieza de locales, oficinas y otros lugares parecidos de trabajo, en

explotaciones agrícolas, hoteles, moteles, pensiones y otros tipos de establecimientos hoteleros. El Aspirador sin Cable Kobold VK7 solamente puede utilizarse con los accesorios Kobold correspondientes.

- Cepillo Automático Kobold EB7** Utilice su Cepillo Automático Kobold EB7 solamente para limpiar suelos y alfombras en el ámbito doméstico. El Cepillo Automático Kobold EB7 solo debe utilizarse en combinación con un Aspirador sin Cable Kobold VK7. El Cepillo Automático Kobold EB7 está destinado a usarse en diferentes [tipos de suelo](#) [► 23]. Los siguientes tipos de suelo y de pavimento no pueden en ningún caso limpiarse con el Cepillo Automático: pieles, Flokati, suelos de corcho sin barnizar, suelos de madera blanda sin barnizar, suelos de granito belga, suelos delicados de piedra natural, suelos ásperos de hormigón (p. ej., hormigón de piedras salientes).
- Aspira y Friega Kobold SP7** Utilice el Aspira y Friega Kobold SP7 solo para limpiar suelos duros en el hogar. El Aspira y Friega Kobold SP7 solo debe utilizarse en combinación con un Aspirador sin Cable Kobold VK7. Está destinado a usarse en varios tipos de [suelos duros](#) [► 55].
- Su uso es apropiado en suelos que, según las indicaciones del fabricante, pueden limpiarse en húmedo. Los siguientes tipos de suelo no pueden en ningún caso limpiarse en húmedo: parqué de corcho sin tratar, suelos de baldosas sin tratar, suelos de madera blanda sin tratar.
- Accesorio para esquinas Kobold HD7** Utilice su Accesorio para esquinas Kobold HD7 solo para limpiar suelos duros en el hogar. El Accesorio para esquinas Kobold HD7 solo debe utilizarse en combinación con un Aspirador sin Cable Kobold VK7. Este está destinado a ser utilizado en los tipos de suelo duro indicados en la tabla [Idoneidad para diferentes tipos de suelo](#) [► 69].
- Cepillo de Textiles Kobold PB7** Utilice el Cepillo de Textiles Kobold PB7 solo para limpiar en el hogar. El Cepillo de Textiles Kobold PB7 solo debe utilizarse en combinación con un Aspirador sin Cable Kobold VK7. Solo es adecuado para el cuidado de muebles tapizados.
- Set de limpieza de colchones Kobold MP7/MR7** El Set de limpieza de colchones Kobold MP7/MR7 solo debe utilizarse en combinación con un Aspirador sin Cable Kobold VK7 y el Cepillo de Textiles Kobold PB7. Solo es adecuado para el cuidado de colchones. No es adecuado para muebles tapizados.
- Accesorios Kobold** El Tubo flexible no eléctrico Kobold SB7, el Plumero Kobold FD7, el Tubo prolongador Kobold VD7, el Tubo telescópico Kobold TR7, el Accesorio para coche Kobold CD7, la Boquilla para textiles Kobold TD7 así como la Correa bandolera Kobold SG7 y el Adaptador para accesorios antiguos Kobold AD7 pueden usarse exclusivamente con el Aspirador sin Cable Kobold VK7. Los accesorios son adecuados para varios tipos de limpieza de mobiliario. La Correa bandolera está destinada exclusivamente para adultos. Siempre que se limpie mobiliario, hay que sostener o apoyar con seguridad el Aspirador sin Cable.

- Cargador premium para batería Kobold PC7** El Cargador premium para batería Kobold PC7 solo puede utilizarse con el Sistema de limpieza modular Kobold VK7. El Cargador premium para batería Kobold PC7 está destinado a cargar el Aspirador sin Cable Kobold VK7 y otra Batería Kobold VK7. El Cargador premium para batería Kobold PC7 no debe almacenarse ni utilizarse al aire libre y debe protegerse de la humedad.
- Cargador Kobold SC7** El Cargador Kobold SC7 solo puede utilizarse con el Sistema de limpieza modular Kobold VK7. El Cargador Kobold SC7 está destinado a cargar el Aspirador sin Cable Kobold VK7. Con la ayuda del Adaptador de carga para batería Kobold CA7 se puede cargar una batería aparte. El Cargador Kobold SC7 no debe almacenarse ni utilizarse al aire libre y debe protegerse de la humedad.

4 Para su seguridad

En Vorwerk siempre velamos por la seguridad de nuestros productos. No obstante, la seguridad del producto solo se puede garantizar si utiliza el producto según lo previsto y respeta todas las indicaciones de seguridad.

4.1 Peligros e indicaciones de seguridad



ADVERTENCIA

¡Peligro de descarga eléctrica!

Si no utiliza el producto para el fin previsto, puede sufrir una descarga eléctrica.

- No inserte objetos puntiagudos en los contactos eléctricos.
- No haga cambios en los contactos eléctricos.

¡Peligro de incendio o de descarga eléctrica!

La reparación incorrecta del producto y su unidad de alimentación o dispositivo de carga puede provocar un incendio o una descarga eléctrica.

- Nunca realice reparaciones en el producto por su cuenta.
- Las reparaciones de productos eléctricos deben ser llevadas a cabo solo por el servicio técnico oficial de Vorwerk.
- Las piezas defectuosas solo se pueden reemplazar por recambios originales para evitar peligros.
- En caso de daños en el producto, póngase en contacto con su Servicio de Atención al Cliente de Vorwerk.
- Utilice la unidad de alimentación o el dispositivo de carga solamente en una toma correctamente instalada por un electricista cualificado.
- No intente abrir o reparar la unidad de alimentación por su cuenta. La unidad de alimentación tiene partes conductoras en el interior y no es una pieza que se pueda mantener.

¡Peligro de descarga eléctrica!

La realización de trabajos de limpieza mientras el dispositivo de carga está todavía en la toma de corriente puede provocar una descarga eléctrica.

- Desconecte la unidad de alimentación o el cable de conexión del dispositivo de carga de la toma de corriente siempre antes de limpiar.

¡Peligro de incendio o de descarga eléctrica!

Si su producto pasa por encima de cables expuestos, puede producirse un incendio o, en caso de contacto con la piel, una descarga eléctrica.

- No pase su producto sobre los cables que se encuentren en el suelo.

¡Peligro de descarga eléctrica!

Si se tira del cable de conexión, este se puede dañar.

- Nunca desconecte el enchufe de la toma tirando del cable, sino cogiéndolo del mismo enchufe.
- No lleve nunca los dispositivos de carga colgados del cable de conexión.

¡Peligro de descarga eléctrica!

Si entra agua en los componentes conductores de electricidad, ¡podría recibir una descarga eléctrica!

- Nunca limpie la unidad de alimentación o el dispositivo de carga con agua, limpiadores líquidos o un paño húmedo.
- No use la unidad de alimentación o el dispositivo de carga en ambientes húmedos.
- Nunca sumerja la unidad de alimentación o el dispositivo de carga en agua ni en otros líquidos.
- No vierta nunca agua sobre la unidad de alimentación o el dispositivo de carga.
- No coloque la unidad de alimentación o el dispositivo de carga debajo de un chorro de agua.
- No manipule el Cargador ni el dispositivo de carga con las manos mojadas.

¡Peligro de descarga eléctrica!

Puede producirse una descarga eléctrica al taladrar los orificios de montaje en la pared.

- A la hora de taladrar (especialmente en las proximidades de una toma de corriente o de un interruptor de luz), asegúrese de no perforar ningún cable eléctrico.

¡Peligro de explosión!

La manipulación incorrecta de la batería o del producto puede provocar una explosión.

- Utilice únicamente baterías originales de Vorwerk adecuadas para su producto.
- Nunca intente abrir, reparar o modificar la batería. Las baterías defectuosas se deben reemplazar por nuevas baterías originales de Vorwerk.
- Si la batería está dañada, deje de utilizarla.

- ¡Peligro de explosión!** El uso inadecuado de productos de limpieza puede provocar reacciones peligrosas.
- No utilice productos de limpieza a base de aceite, irritantes, a base de disolventes, que contengan cloro o que sean inflamables.
 - No añada estos productos de limpieza al depósito del 2en1 Aspira y friega.
 - Nunca mezcle productos de limpieza y cuidado.
- ¡Peligro de explosión o de incendio!** El producto puede empezar a arder si lo expone al calor, si cubre el cargador o si lo utiliza para fines distintos de los previstos
- El producto y todos sus accesorios (especialmente la batería) no deben exponerse al fuego ni calentarse mediante una fuente de calor externa.
 - No continúe utilizando el producto ni los accesorios (especialmente la batería) si se han caído al suelo y presentan daños visibles o problemas de funcionamiento.
 - Bajo ninguna circunstancia cortocircuite la batería, por ejemplo, con objetos metálicos apoyados en los bornes de la batería.
 - Asegúrese de que el cargador no esté cubierto.
- ¡Peligro de explosión o de incendio!** ¡La carga de baterías no recargables puede provocar un incendio o una explosión!
- Utilice únicamente la batería original de Vorwerk adecuada para su producto.
- ¡Peligro de explosión o de incendio!** Si entran en el producto materiales que estén ardiendo o sean fácilmente inflamables, se puede producir un incendio o una explosión.
- No aspire cenizas o colillas encendidas.
 - No aspire materiales explosivos o ligeramente inflamables.
- ¡Peligro de incendio!** El uso de una unidad de alimentación inadecuada puede dañar la batería y provocar un incendio.
- Utilice el producto exclusivamente con accesorios Kobold originales.
 - Para cargar la batería o el producto, utilice únicamente la unidad de alimentación desmontable (cargador o dispositivo de carga) suministrada con este producto.

- ¡Peligro de incendio!** Si entra agua en la batería, puede producirse un incendio.
- No limpie nunca la batería con agua, limpiadores líquidos o un paño húmedo.
 - Mantenga la batería alejada del agua u otros líquidos.
- ¡Peligro de incendio!** El Aspirador sin Cable Kobold y sus accesorios no son compatibles con los aspiradores con cable de Vorwerk ni sus accesorios.
- No intente nunca hacer funcionar el Aspirador sin Cable o sus accesorios con las series de aspiradores con cable ni sus accesorios eléctricos.
- ¡Peligro de incendio!** La suciedad gruesa en los contactos puede ser conductora y provocar un cortocircuito. El cortocircuito puede provocar un incendio.
- Desconecte el cargador de la red eléctrica y limpie el enchufe de carga con un paño seco o, si es necesario, ligeramente humedecido.
- ¡Peligro de incendio!** La activación involuntaria del producto o de la batería durante el transporte puede generar calor hasta el punto de provocar un incendio.
- Siga las instrucciones del manual para garantizar un transporte seguro.
- ¡Peligro de asfixia!** Las piezas pequeñas pueden entrar en el tracto respiratorio y causar asfixia.
- Compruebe regularmente que la costura de la fijación verde de las mopas del Aspira y Friega esté en buenas condiciones y sustitúyalas en caso de que la fijación verde se afloje.
 - Mantenga las piezas pequeñas, como las pastillas ambientadoras, fuera del alcance de los niños.
- ¡Peligro de quemaduras!** Puede quemarse con agua caliente o hirviendo.
- No llene el depósito del 2en1 Aspira y friega de agua caliente o hirviendo.



PRECAUCIÓN

- ¡Peligro de quemaduras!** Si entra agua en el enchufe de carga, puede calentarse.
- No limpie nunca el enchufe de carga con agua, limpiadores líquidos o un paño mojado.
- ¡Riesgo de lesiones por presión de vacío!** La aspiración de la piel o el cabello puede causar lesiones.
- Nunca aspire partes del cuerpo ni cabellos.
 - No aspire cerca de niños o mascotas.

¡Riesgo de lesiones por piezas móviles!

Puede lesionarse con piezas móviles (por ejemplo, cepillos giratorios o placa de balanceo).

- Desconecte el producto siempre antes de realizar cualquier tarea de reequipamiento, limpieza o mantenimiento.
- Desconecte los complementos o accesorios del producto siempre antes de realizar cualquier tarea de reequipamiento, limpieza o mantenimiento en el complemento o accesorio.
- Mantenga una cierta distancia frente a los elementos móviles.
- Nunca introduzca las manos en las piezas móviles.
- No utilice el Cepillo de Textiles sin accesorio.
- No retire los accesorios para la limpieza de colchones mientras el Cepillo de Textiles esté en funcionamiento.

¡Riesgo de lesiones por piezas móviles!

El set de cepillos del Accesorio para esquinas regresa a su posición inicial mediante un muelle y puede lesionarle.

- Mantenga una cierta distancia frente al set de cepillos girado.
- Especialmente cuando se retira la placa de cerdas, no gire el Accesorio para esquinas con fuerza por encima del tope final.

¡Peligro de lesiones y caídas!

Si se carga el Aspirador sin Cable de forma incorrecta, se puede caer.

- Coloque el producto en la posición de descanso con el complemento o accesorio sobre una superficie horizontal.
- No se apoye nunca sobre el producto.
- Tampoco se apoye sobre los complementos.

¡Riesgo de lesiones debido a un funcionamiento desatendido!

Un producto desatendido podría herir a otras personas.

- Antes de dejar el producto desatendido, apague el Aspirador sin Cable mediante el botón de encendido/apagado.

¡Peligro por contacto con sustancias peligrosas!

Las fugas de electrolito de las pilas o baterías recargables pueden causar lesiones.

- No toque los derrames o residuos de electrolitos de, p. ej., pilas o baterías con fugas, sin protección para la piel y los ojos.
- El electrolito derramado no debe entrar en contacto con la piel, los ojos ni las mucosas.
- En caso de contacto accidental, lávese inmediatamente las manos y enjuáguese los ojos o las mucosas con agua limpia.
- Manténgase alejado de los vapores electrolíticos y asegúrese de que haya una buena ventilación.
- Si sigue sintiendo molestias o si el electrolito ha entrado en contacto con los ojos o las mucosas, acuda a un médico.
- Lave inmediatamente a fondo o deseche la ropa y los tejidos que hayan entrado en contacto con los derrames o restos de electrolito.
- Los derrames o restos de electrolito y las pilas o baterías con fugas son inflamables. Manténgalos alejados del fuego y del calor.

¡Peligro de lesiones por fragmentos plásticos afilados!

Los fragmentos de plástico pueden tener cantos afilados y causarle lesiones.

- No utilice el producto si alguna pieza plástica hubiera sido dañada debido a golpes o caídas.
- Protéjase frente a los cantos cortantes de los fragmentos.

¡Riesgo de lesiones por partículas aspiradas despedidas hacia fuera!

Puede sufrir lesiones por partículas aspiradas despedidas hacia fuera.

- Evite colocar el complemento o accesorio de manera brusca sobre partículas gruesas (tales como cristales rotos), especialmente a nivel de los ojos.
- Evite acercarse al complemento o accesorio lateralmente a partículas sueltas gruesas (p. ej., fragmentos de vidrio).
- Desconecte el complemento antes de levantarlo.
- No limpie con el Aspira y Friega a la altura de los ojos (p. ej., sobre escaleras o tarimas).

¡Peligro de lesiones!

El 2en1 Aspira y friega solo es apto para suelos. Si el producto se utiliza en techos o paredes, puede salirse del aspirador y caer sobre el usuario.

- Limpie solo superficies horizontales con el 2en1 Aspira y friega.
- Nunca use el 2en1 Aspira y friega en vertical o sobre la cabeza.

¡Pérdida de efectividad para alérgicos y posibles desperfectos por un uso inadecuado!

Un material de filtro inadecuado o dañado no retiene las partículas finas y alérgicas.

- Cuando utilice este producto, utilice únicamente productos originales de Kobold destinados a este fin.
- No reutilice las Bolsas filtro Premium Kobold una vez usadas.
- Utilice el producto solo con una Bolsa filtro Premium Kobold original colocada.

! NOTA

¡Peligro de daños debido a un uso inadecuado!

Si el producto no está en perfectas condiciones, pueden producirse daños.

- Cuando utilice este producto, utilice únicamente productos originales de Vorwerk destinados a este fin.
- No utilice el producto si este o el cable del cargador están defectuosos o si el producto no está completamente montado.

¡Posibles desperfectos por un uso inadecuado!

El uso inadecuado de los dispositivos de carga puede causar daños en el producto.

- Para cargar el producto, utilice únicamente la unidad de alimentación original o el dispositivo de carga con cable de alimentación de Vorwerk previstos para este producto.
- Utilice la unidad de alimentación o el dispositivo de carga solo con la corriente alterna y la frecuencia de red especificadas en la placa de características.

¡Posibles desperfectos por un uso inadecuado!

El uso inadecuado del producto puede producir daños en este.

- No bloquee las aberturas de salida de aire durante el uso del producto. Mantenga el producto libre de suciedad que reduzca el flujo de aire.

¡Peligro de daños en las baterías!

El uso incorrecto de la batería puede causar daños en la misma.

- Recargue completamente el producto por lo menos una vez al año para evitar una descarga profunda y, con ello, una reducción de la vida útil de la batería.

¡Peligro de daños en la batería!

El calor o el frío extremos acortan la vida útil y/o pueden provocar daños en la batería.

- No exponga el producto a fuego, calor, radiación solar directa ni temperaturas extremas.
- No coloque el producto cerca de una fuente de calor (cocina, calefactor o radiadores calientes).
- Respete las temperaturas ambiente de almacenamiento y uso especificadas en los datos técnicos.

¡Riesgo de daños en el producto!

La presencia de humedad en el interior del producto puede dañarlo.

- No aspire líquidos ni suciedad húmeda.
- No pase el aspirador por felpudos o alfombras húmedos.
- No utilice el producto en un ambiente húmedo (en baños mojados, en áreas exteriores, etc.) o en lugares en los que haya peligro de que el producto entre en contacto con líquidos.
- No vierta nunca agua encima del producto y no lo mantenga nunca debajo del grifo. Nunca sumerja el producto en agua ni en otros líquidos.
- No guarde el producto al aire libre.
- Guarde el producto de forma que quede protegido contra la humedad.

¡Peligro de daños por limpieza incorrecta!

Una limpieza inadecuada puede dañar el producto.

- No limpie nunca el producto con agua, limpiadores líquidos o un paño húmedo.
- Nunca limpie el cepillo helicoidal mojándolo. Si es necesario, utilice un paño seco o ligeramente húmedo. El cepillo helicoidal no aguanta el agua ni lavados en el lavavajillas.
- No utilice para la limpieza del producto estropajos, agentes abrasivos ni líquidos agresivos, como gasolina o acetona.
- No utilice desinfectantes para limpiar el producto.

¡Posibles desperfectos por un uso inadecuado!

Si hay humedad en la cámara del filtro, el producto puede dañarse.

- Si la cámara del filtro se ha mojado, séquela antes de su siguiente uso.
- Cambie la Bolsa filtro Premium y seque el filtro protector de motor.

¡Posibles desperfectos por un uso inadecuado!

Un filtro protector del motor mal secado puede causar daños.

- Deje secar el filtro protector húmedo del motor en un lugar cálido durante 24 horas antes de volver a colocarlo.

¡Posibles desperfectos por un uso inadecuado!

Si el producto no está en perfectas condiciones, pueden producirse daños.

- Utilice el producto solo con el filtro protector del motor puesto.

**¡Posibles
desperfectos por un
uso inadecuado!**

El uso inadecuado del producto puede causar daños en el suelo.

- Evite trabajar durante tiempo prolongado con los complementos eléctricos sobre el mismo lugar.
- Para evitar dañar el suelo, limpie los suelos duros delicados y las alfombras con el Cepillo Automático solo con los cepillos helicoidales a velocidad baja o desactivados.
- No mueva el cepillo eléctrico diagonalmente por el suelo. Esto puede provocar marcas permanentes en el suelo.
- Evite aspirar alfombras de tejido suelto o partes deshilachadas, o desactive los cepillos helicoidales.
- Tenga en cuenta las indicaciones de limpieza y mantenimiento del fabricante del suelo.

**¡Daños materiales por
un almacenamiento
indebido!**

La presencia constante de humedad en el 2en1 Aspira y friega puede dañarlo.

- No guarde el 2en1 Aspira y friega nunca con una mopa húmeda colocada.
- Nunca guarde el producto con restos de líquido en el depósito.
- Vacíe el depósito por completo después de cada uso.

**¡Daños materiales por
un montaje indebido
del depósito!**

El manejo inadecuado del depósito del Aspira y Friega puede conllevar daños.

- Evite aplicar fuerza al insertar y retirar el depósito.

¡Peligro de daños en el suelo!	<p>El uso inadecuado del Aspira y Friega puede producir daños en el suelo.</p> <ul style="list-style-type: none"> • No trabaje nunca con el Aspira y Friega sin la mopa. • No trabaje nunca más de diez segundos en el mismo punto. • No deje el Aspira y Friega nunca más de 30 segundos colocado en el suelo con la mopa húmeda; de lo contrario, se podrían causar daños en suelos sensibles. • No humedezca nunca la mopa de forma manual. La mopa solo debe humedecerse mediante el Aspira y Friega, ya que, de lo contrario, puede quedar demasiado mojada. • En suelos sensibles (p. ej., suelos sin sellado permanente, como corcho tratado con aceite, parqué tratado con aceite, gres recubierto y tratado con aceite) haga primero una prueba en una zona oculta para evitar daños en el suelo. • En suelos especialmente sensibles a la humedad, utilice una mopa seca de limpieza para parqué o una mopa en seco con el aspirador si el suelo está demasiado húmedo. • Si el Aspira y Friega se queda enganchado o aprisionado en objetos, desconecte inmediatamente el producto para evitar daños.
¡Daños materiales debido a productos de limpieza incorrectos!	<p>El uso inadecuado de productos de limpieza al trabajar con el 2en1 Aspira y friega puede causar daños.</p> <ul style="list-style-type: none"> • Utilice solo productos de limpieza originales de Kobold. • No utilice bajo ningún concepto productos de limpieza ácidos (p. ej., vinagre) o altamente alcalinos (p. ej., lejía).
¡Daños en el suelo por objetos afilados!	<p>La presencia de partículas afiladas debajo de la mopa del 2en1 Aspira y friega puede producir daños en el suelo.</p> <ul style="list-style-type: none"> • Antes de conectar, cerciórese de que no haya piedrecitas, granulados (como arena para gatos) u otros objetos puntiagudos o cortantes debajo de la mopa de limpieza.
¡Peligro de daños por humectación inadecuada!	<p>La humectación de la mopa en seco puede conllevar daños en el producto.</p> <ul style="list-style-type: none"> • No realice ningún proceso de humectación si utiliza la mopa en seco.
¡Daños materiales por un montaje indebido del soporte de la mopa!	<p>El manejo inadecuado del soporte de la mopa del Aspira y Friega puede conllevar daños.</p> <ul style="list-style-type: none"> • Al fijar la mopa en el soporte de la mopa, preste siempre atención a fijarla en posición recta. Es preciso evitar colocar la mopa torcida en el soporte de la mopa. • Evite aplicar fuerza al insertar y retirar el soporte de la mopa.

¡Peligro de daños por intolerancia del producto Lavenia!

El uso inadecuado del producto de limpieza Lavenia puede conllevar daños.

- Antes de la aplicación, compruebe en un lugar discreto del colchón la resistencia del color al utilizar Lavenia.

¡Riesgo de daños en los colchones!

El uso inadecuado del set de limpieza de colchones puede producir daños en el colchón.

- Evite trabajar de forma prolongada (máx. 5 segundos) en un mismo punto.
- No aspire colchones con el set de cepillos del Cepillo de Textiles, sino exclusivamente con el accesorio Aspira colchones, para evitar dañar el colchón.
- Utilice Lavenia y el set de limpieza de colchones solamente en colchones. El set de limpieza de colchones no se debe utilizar sobre ninguna otra superficie o mueble tapizado, puede ocasionar daños materiales en superficies delicadas.
- Utilice el accesorio Lava colchones únicamente con el disco rotatorio original para la limpieza de colchones.
- No aplique fuerza con el producto en el colchón. Esto podría ocasionar daños a su colchón y a su producto.

¡Posibles desperfectos por un uso inadecuado!

Los productos de limpieza de alfombras inadecuados pueden dañar el producto.

- Utilice solo Kobosan Active para limpiar las alfombras y aspírelas solo cuando estén completamente secas.

¡Posibles desperfectos por un uso inadecuado!

Debido al uso inadecuado del surtido de accesorios (accesorios Kobold) podrían dañarse las superficies.

- No emplee las boquillas y cepillos del surtido de accesorios en superficies brillantes o pulidas.

4.2 Estructura de las indicaciones de advertencia

Las indicaciones de advertencia de este manual se resaltan mediante iconos de seguridad y palabras de advertencia. El icono y la palabra de advertencia ofrecen información sobre la gravedad del peligro.

Estructura de las indicaciones de advertencia

Las indicaciones de advertencia que se encuentran antes de cada procedimiento se representan del siguiente modo:

¡ADVERTENCIA!









 **Tipo y fuente del peligro**
Explicación del tipo y fuente del peligro / consecuencias

- Medidas para evitar el peligro

Significado de las palabras de advertencia

ADVERTENCIA	Peligro de muerte o peligro de lesiones corporales graves si no se evita el peligro.
PRECAUCIÓN	Peligro de lesiones corporales leves si no se evita el peligro.
NOTA	Daños materiales si no se evita el peligro.

Significado de los iconos de seguridad

	Indicación de advertencia con aviso de la gravedad del peligro		Aviso sobre daños materiales		Por cuestiones funcionales, el producto dispone de una conexión a tierra
	Producto de clase de protección II		Solo para uso en interiores		Leer el manual de instrucciones antes de cargar el producto
	Para cargar la batería o el producto, utilice únicamente la unidad de alimentación desmontable (cargador o dispositivo de carga) suministrada con este producto.				
					

4.3 Obligaciones del usuario

Para garantizar el funcionamiento adecuado del producto y de los accesorios Vorwerk, tenga en cuenta lo siguiente:

1. Lea el manual de instrucciones y todos los documentos correspondientes.
2. Guarde el manual cerca del producto.
3. En caso de daños en el producto, encargue su reparación inmediata al fabricante.

5 Idoneidad para diferentes tipos de suelo

Tipo de alfombra	Kobold EB7	Kobold SP7	Kobold HD7
Moquetas de nudo, alfombras de terciopelo	++	-	-
Alfombras de tipo bereber, alfombras de pelo alto, alfombras sueltas ligeras y con poco cuerpo, alfombras de seda, moquetas de sisal	+		
Pieles	-		
Flokati	+*		
Alfombras de anudado suelto	+*		
Alfombras con fibras largas trenzadas (Saxony)	+*		
Esterillas de yoga	+*		
Tipo de suelo			
Suelos de madera barnizados (tableros, parqué)	++	++	++
Suelos de madera tratados con aceite/cera	+	++	+
Suelos de madera sin barnizar/tratar	-	- **	+
Suelos de corcho barnizados	++	++	++
Suelos de corcho tratados con aceite/cera	+	- **	+
Suelos de corcho sin barnizar/tratar	-	- **	+
Suelos laminados	++	++	++
Suelos elásticos (PVC, VC, linóleo)	+	++	++
Suelos de piedra (mármol, granito, gres jurásico, piedra artificial)	+	++	+
Piedra natural porosa/delicada (pizarra, Klinker)	-	+	+
Suelos arcillosos (terracota, Klinker, placas de arcilla de ladrillos)	+	++	+
Baldosas y gres cerámicos vidriados	++	++	++
Suelos de baldosas sin tratar	-	- **	+
Suelos de hormigón en bruto (hormigón de piedras salientes)	-	-	+

++	totalmente adecuado	*	solo con Kobold EB7 si el modo de cepillo está desactivado.
+	muy adecuado	**	solo limpieza en seco
-	no adecuado		

6 Aspirador Sin Cable Kobold VK7

6.1 Vista general del producto

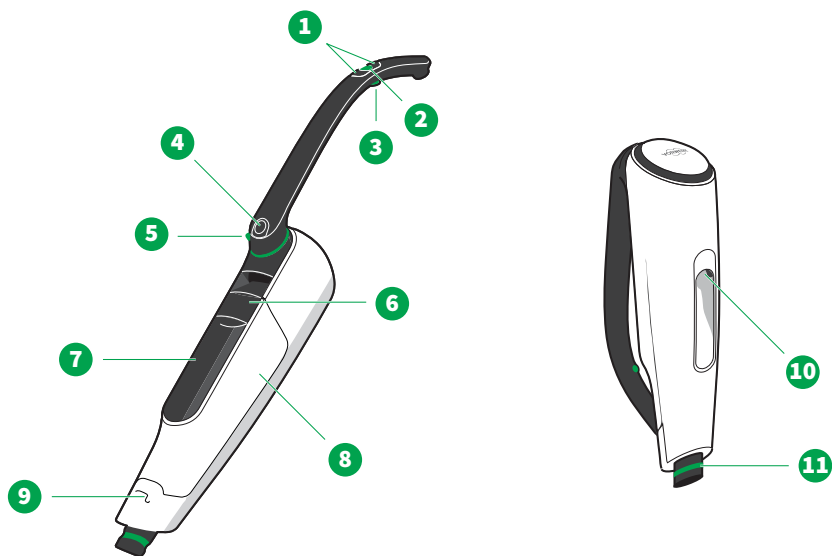

Vista general del Aspirador sin Cable Kobold VK7

1 Botones +/-	7 Batería con pantalla
2 Botón de encendido/apagado	8 Cubierta del filtro
3 Botón Boost	9 Bloqueo del mango giratorio
4 Tecla de desbloqueo del mango giratorio	10 Conexión de carga
5 Liberador de complementos	11 Conector de accesorios
6 Palanca de liberación de la batería / cubierta del filtro	

6.2 Primeros pasos

6.2.1 Desplegar y plegar el mango giratorio

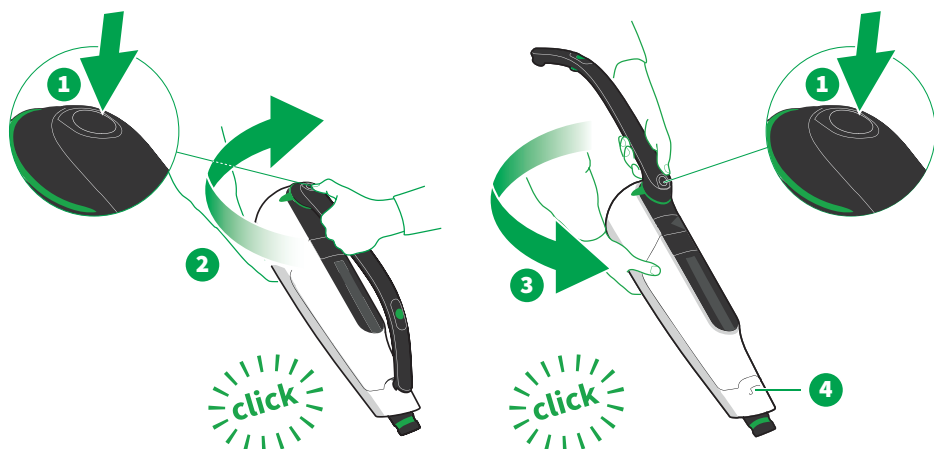

El mango giratorio de su Aspirador sin Cable está plegado en el momento de la entrega.

1. Para desplegar el mango giratorio, mantenga pulsada la tecla de desbloqueo (1) situada en la articulación del Aspirador sin Cable.
2. Ahora, gire el mango giratorio en sentido horario (2) hasta que oiga un clic.
3. Para volver a plegar el mango giratorio, mantenga pulsada la tecla de desbloqueo (1) situada en la articulación del Aspirador sin Cable.
4. Ahora, gire el mango giratorio en sentido antihorario (3) hasta que oiga un clic.
⇒ *El mango giratorio encaja en el bloqueo del mango en la parte delantera del Aspirador sin Cable (4).*

Una vez plegado, el Aspirador sin Cable puede transportarse cómodamente o utilizarse con la [Correa bandolera \[▶ 91\]](#). Por ejemplo, puede utilizarlo perfectamente para aspirar distintas superficies (ver [Limpieza de tapicería \[▶ 76\]](#), [Limpieza de colchones \[▶ 76\]](#) o [Surtido de accesorios \[▶ 89\]](#)).

Además, el Aspirador sin Cable puede [guardarse \[▶ 34\]](#) y [cargarse \[▶ 27\]](#) ahorrando espacio.

6.2.2 Colocar y liberar el complemento

Colocación de un complemento o accesorio

La colocación de todos los complementos se realiza de la misma manera:

1. Inserte el conector de accesorios (1) del Aspirador sin Cable en el conector articulado del complemento (2).
2. Asegúrese de que el conector de accesorios se fije en el conector articulado (oír un clic).

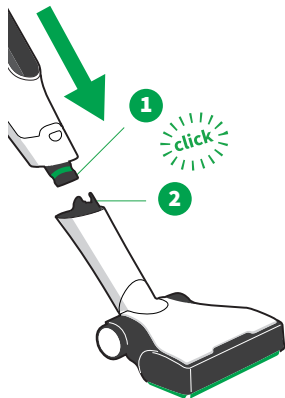

Liberar el complemento

1. Para volver a quitar el Aspirador sin Cable del complemento, primero coloque el Aspirador sin Cable en el suelo.
2. Coloque un pie sobre el complemento para facilitar la retirada del Aspirador sin Cable del complemento.
3. Libere el complemento por la parte superior del mango giratorio mediante el liberador de complementos (3) tirando de él hacia arriba.
4. Retire el Aspirador sin Cable del complemento con el dispositivo de desbloqueo remoto totalmente retirado (4).



6.2.3 Posición de descanso

En combinación con un complemento, puede colocar el Aspirador sin Cable en la posición de aspiración (2) o en la posición de descanso (1).

La posición de descanso sirve para guardar su Aspirador sin Cable cuando usted no lo está utilizando. Además, puede dejarlo «aparcado» en esta posición cuando usted desee interrumpir durante un momento su proceso de limpieza. En la posición de descanso, el producto se encuentra en posición vertical y estable en el suelo.

Colocar y liberar la posición de descanso

El proceso descrito aquí solo se aplica al [Cepillo Automático \[▶ 45\]](#) y al [Accesorio para esquinas \[▶ 68\]](#). Para saber cómo colocar y liberar la posición de descanso en el Aspira y Friega, consulte [Posición de descanso \[▶ 57\]](#).

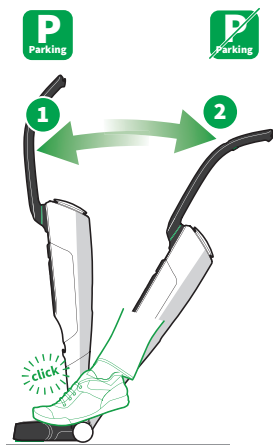

Colocar la posición de descanso

Puede poner el Aspirador sin Cable en posición de descanso únicamente cuando está orientado hacia delante.

- Empuje el Aspirador sin Cable hacia delante (1).
⇒ *El Aspirador sin Cable encajará en la posición de descanso.*

Liberar la posición de descanso

- Retenga el complemento firmemente con el pie y retire el Aspirador sin Cable por el mango hacia atrás, de modo que se desenganche de la posición de descanso (2).
⇒ *El Aspirador sin Cable se encontrará ahora en la posición de aspiración.*

6.3 Carga

6.3.1 Antes de la primera carga

1. Retire la lámina protectora de la batería.
2. [Coloque la batería \[▶ 40\]](#).

En raras ocasiones pueden aparecer brevemente indicaciones en la pantalla justo después de retirar la lámina. Estas desaparecen automáticamente tras unos instantes.

6.3.2 Carga con diferentes cargadores

Puede cargar el Aspirador sin Cable con el [Cargador \[▶ 28\]](#) o con el [Cargador premium para batería \[▶ 85\]](#).

No se puede utilizar el Aspirador sin Cable mientras se está cargando.

6.3.3 Cargar con el Cargador SC7

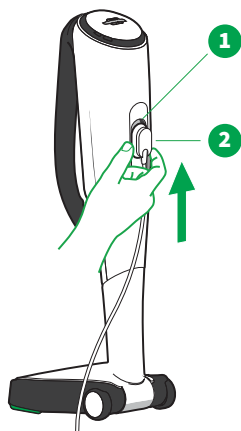

1. Coloque el Aspirador sin Cable en la **posición de descanso** [► 26].
2. Tenga en cuenta la tensión de red prescrita de 220-240 V.
3. Conecte el Cargador a la red eléctrica.
4. Introduzca el conector (2) por abajo en la conexión de carga del Aspirador sin Cable (1).
⇒ *La pantalla se iluminará, y se activará el proceso de carga.*
5. Si la batería no se carga, utilice un objeto adecuado (3) para pulsar el botón de restablecimiento (4) situado debajo del Cargador.

Para saber cómo cargar el Aspirador sin Cable con el Cargador premium para batería, consulte **Cargar con el Cargador premium para batería** [► 85].

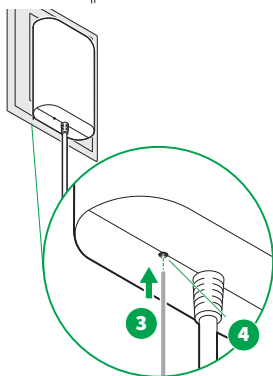

6.3.4 Cargar una batería aparte con el Cargador

También puede cargar una batería aparte. Esto se recomienda si, por ejemplo, trabaja con una batería adicional.

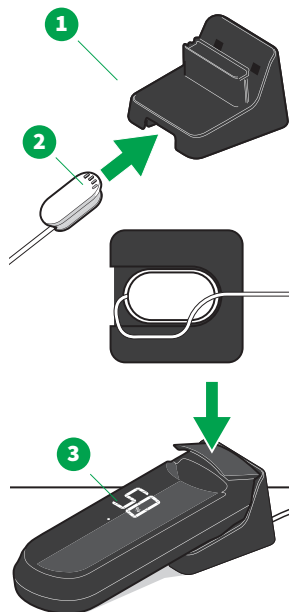

1. Introduzca el conector (2) en el Adaptador de carga para batería (1).
 2. Coloque el cable en la guía para ello prevista.
 3. Tenga en cuenta la tensión de red prescrita de 220-240 V.
 4. Conecte el Cargador a la red eléctrica.
 5. Coloque el Adaptador de carga para batería (1) sobre una superficie limpia, firme y plana de manera que no resbale.
 6. Introduzca la batería extraída (3) en el Adaptador de carga para batería.
- ⇒ La pantalla se iluminará, y se activará el proceso de carga.

6.4 Indicaciones en pantalla

6.4.1 Indicación de carga

En cuanto se carga el Aspirador sin Cable, la pantalla cambia a la indicación de carga.

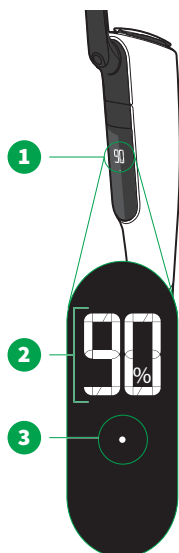

1	Pantalla
2	Nivel de carga de la batería en porcentaje Aquí, 90 %: la batería está cargada al 90 por ciento
3	El punto intermitente indica que la batería se está cargando

Cuando la batería está completamente cargada, aparece una cara sonriente. Después de 2 minutos, la pantalla se apaga completamente.

El tiempo de carga es de aproximadamente 2 horas, dependiendo de las condiciones ambientales.

6.4.2 Indicación del sistema y de la potencia

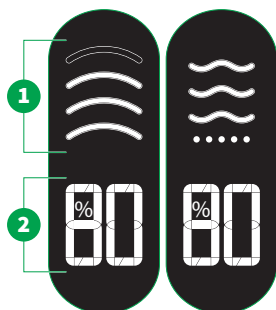

Nivel de potencia y nivel de carga de la batería

- 1 Indicación del nivel de potencia o del nivel de humectación en el **Aspira y Friega** [▶ 61]
Encontrará más información sobre el ajuste del nivel de potencia en **Seleccionar el nivel de potencia** [▶ 32].
- 2 Nivel de carga de la batería en porcentaje
Encontrará más información sobre la duración de la batería en: **Duración de la batería** [▶ 34].

Er Códigos de error
Encontrará más información y ayuda en **Resolución de fallos** [▶ 92].

Las indicaciones en pantalla son datos aproximados.

Indicación del sistema

- 1 Indicación del filtro (ver **Colocar y cambiar la Bolsa filtro Premium** [▶ 38]).
- 2 Triángulo de advertencia (ver **Resolución de fallos** [▶ 92]).
- 3 Bluetooth® (ver **Smart Home: Bluetooth® y app MyKobold** [▶ 32]).
- 4 Gota (ver **Retirada, llenado e inserción del depósito** [▶ 59]).

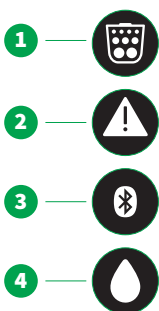

6.5 Manejo

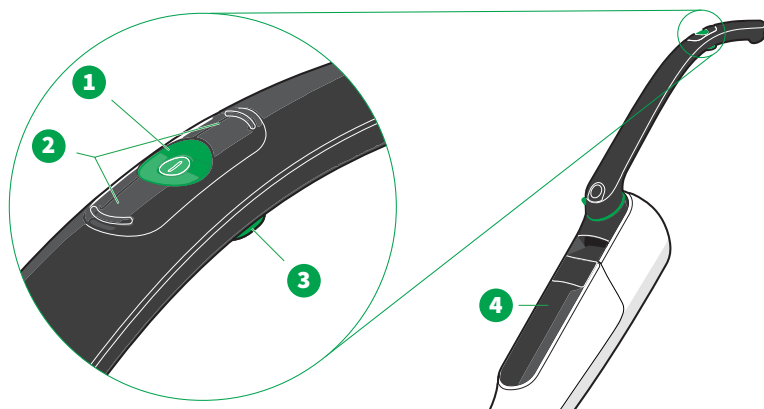

1 Botón de encendido/apagado

2 Botones +/- cambian el nivel de potencia o el nivel de humectación

3 Botón Boost

4 Pantalla

Nota sobre la asignación de botones

La orientación de los botones +/- sigue siendo la misma con el mango giratorio tanto desplegado como plegado.

6.5.1 Encendido y apagado

Cargue **totalmente** [▶ 27] el Aspirador sin Cable antes de la primera puesta en marcha.

1. Retire siempre el conector del Aspirador sin Cable antes de encenderlo. De lo contrario, el Aspirador sin Cable no se puede encender.
2. Encienda el Aspirador sin Cable con el botón de encendido/apagado (1).
⇒ *La pantalla se enciende. Se muestra el nivel de potencia o de humectación y el nivel de carga de la batería (en porcentaje).*
3. Apague el Aspirador sin Cable con el botón de encendido/apagado (1).
⇒ *La pantalla se apaga. Si el Bluetooth® está activado, permanece activo durante unos 3 minutos más. Solo después se apaga también el icono de Bluetooth®.*

6.5.2 Seleccionar el nivel de potencia

- Utilice los botones +/- (1) para seleccionar los niveles de potencia o los niveles de humectación.

Los niveles de potencia o los niveles de humectación están especialmente pensados para aplicaciones concretas:

- Cepillo Automático Kobold EB7 [▶ 47]
- Aspira y Friega Kobold SP7 [▶ 61]
- Accesorio para esquinas Kobold HD7 [▶ 70]
- Cepillo de Textiles Kobold PB7 con set de limpieza de colchones Kobold MP7/MR7 [▶ 75]

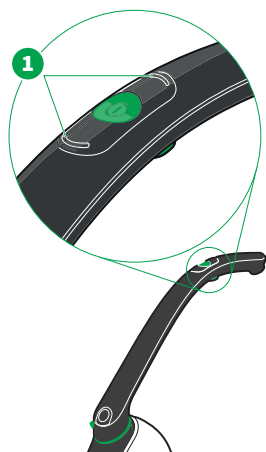

6.5.3 Botón Boost

Utilice el botón Boost (1) situado en la parte inferior del mango para aumentar al máximo la potencia del Aspirador sin Cable. La indicación de potencia parpadea en el modo Boost (2). El modo Boost es útil, por ejemplo, si quiere limpiar una zona muy sucia.

Más información sobre el modo Boost en función del complemento:

- Cepillo Automático Kobold EB7 [▶ 47]
- Aspira y Friega Kobold SP7 [▶ 61]
- Accesorio para esquinas Kobold HD7 [▶ 70]
- Cepillo de Textiles Kobold PB7 con set de limpieza de colchones Kobold MP7/MR7 [▶ 75]

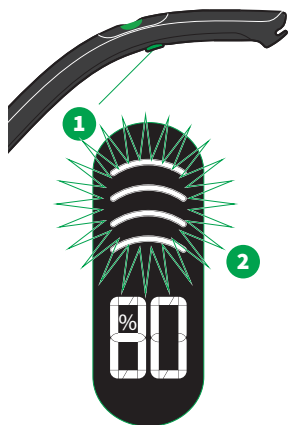

6.6 Smart Home: Bluetooth® y app MyKobold

La app MyKobold le ofrece funciones útiles en torno a su Aspirador sin Cable para utilizarlo de forma personalizada. En la app MyKobold puede encontrar información sobre los productos y también obtener ayuda en caso de problemas de funcionamiento.

6.6.1 Instalar y emparejar la app MyKobold



1. Descárguese la app MyKobold mediante Apple App Store o Google Play Store e instálela en su smartphone o tableta. Encontrará la app bajo el nombre *MyKobold*.



2. Abra la app y siga las instrucciones de la misma para conectar su Aspirador sin Cable a la app MyKobold y activar el Bluetooth®.

Bluetooth® Si el Bluetooth® está activado en el Aspirador sin Cable, el comportamiento de las indicaciones en pantalla y de la indicación de carga cambia.

En el modo de espera, se muestra el icono de Bluetooth® en lugar de una pantalla completamente negra durante los tres primeros minutos.

Observación Para poder utilizar el Aspirador sin Cable mediante la app MyKobold, hay que tener en cuenta lo siguiente:

- Se requiere conexión a Internet.
- Para poder utilizar todas las funciones de la app MyKobold en conexión con el Aspirador sin Cable, deberá crear una cuenta de usuario gratuita con una dirección válida de correo electrónico.
- La app MyKobold es compatible con todos los smartphones y tabletas corrientes que tengan el sistema operativo iOS o Android. En la página de Google Play Store o Apple App Store dedicada a la app MyKobold encontrará datos sobre los dispositivos actualmente compatibles.

6.7 Duración de la batería

Dependiendo del nivel de aspiración o humectación con el que se utilice el Aspirador sin Cable, este puede tener más o menos autonomía.

Modo	Kobold EB7, suelos duros	Kobold EB7, alfombras	Kobold HD7	Kobold SP7	Kobold PB7
Nivel de potencia 1	36 min	28 min (60 minutos con cepillos helicoidales desactivados)	60 min	23 min	140 min (modo Lavenia)
Nivel de potencia 2	24 min	21 min	34 min		30 min
Nivel de potencia 3	11 min	no recomendado	17 min		16 min
Nivel de potencia 4	no recomendado	9 min	11 min		10 min
Boost	8 min	8 min	9 min	10 min	9 min

Observación Los tiempos de autonomía indicados son tiempos estándar. Se han determinado con una batería nueva y a una temperatura ambiente de 21 °C. El tiempo de autonomía real puede variar (p. ej., con el ajuste de limpieza personalizado). El tiempo de autonomía indicado es un valor aproximado que depende del tipo de uso y de las condiciones ambientales. Así, por ejemplo, la batería puede agotarse antes con una temperatura baja o alta.

La batería envejece durante su periodo de uso y, durante este tiempo, la autonomía de la batería disminuye. Los tiempos de autonomía se han determinado con una batería completamente cargada.

Para proteger la batería, solo se inicia un nuevo proceso de carga cuando la batería ha caído por debajo de un determinado umbral de recarga.

6.8 Guardar el Aspirador sin Cable

1. Si no va a utilizar su Aspirador sin Cable durante un tiempo, apáguelo y guárdelo convenientemente.
2. En caso de guardar el Aspirador sin Cable durante un tiempo prolongado, retire la batería del producto (ver [Retirar o colocar la batería](#) [▶ 40]).
3. Cargue por completo las baterías sin usar al menos una vez al año.

6.9 Transporte

¡ADVERTENCIA!



¡Peligro de incendio!

La activación involuntaria del producto o de la batería durante el transporte puede generar calor hasta el punto de provocar un incendio.

- Siga las instrucciones del manual para garantizar un transporte seguro.

Las baterías de ION-Litio integradas están sujetas a los requisitos de la legislación sobre mercancías peligrosas. Puede transportar las baterías por carretera (p. ej., en su vehículo) sin más requisitos. En la placa de características de la batería encontrará información sobre el número de celdas y la energía de estas o de la batería.

El producto se suministra en modo de transporte y, por ello, ya está asegurado contra un encendido involuntario. De esta forma, se puede enviar en la caja original sin tener que extraer la batería. No obstante, observe los puntos 1, 5 y 6. En caso de haber puesto en marcha el producto, el modo de transporte estará desactivado.

En caso de envío por parte de terceros (p. ej., transporte aéreo o transporte de mercancías), hay que respetar los requisitos especiales de embalaje y etiquetado.

1. Solo envíe las baterías si la carcasa de la batería no está dañada. Si no tiene la seguridad de que la batería no esté dañada, no la envíe. En caso de duda, consulte a un experto en mercancías peligrosas.
2. En caso de flete aéreo, la batería no debe tener una carga superior al 30 %.
3. Si es posible, ponga la batería en **modo de transporte** [► 36] utilizando el Aspirador sin Cable, ya que no debe encenderse durante el transporte.
4. Si esto no fuera posible, **retire la batería** [► 40], ponga cinta adhesiva en los contactos abiertos y embale la batería separada del producto de forma que no se mueva en el embalaje. Para recibir un embalaje original adecuado, diríjase al Servicio de Atención al Cliente.
5. En cualquier caso, consulte al proveedor de servicios de envío para saber cómo debe embalarse y etiquetarse el paquete. Esto depende de si envía solo la batería o también el producto y de si el paquete también se va a transportar por aire.
6. Respete también cualquier otra normativa nacional e internacional.

6.9.1 Establecer el modo de transporte

Si va a transportar su Aspirador sin Cable, póngalo antes en modo de transporte. De esta manera se asegurará de que no se encienda accidentalmente.

Solo puede enviar el Aspirador sin Cable con la batería colocada si la batería está en modo de transporte.

1. Asegúrese de que el Aspirador sin Cable no esté conectado al Cargador y de que esté apagado.
2. Mantenga pulsados el botón de encendido/apagado y uno de los dos botones +/- simultáneamente durante 2 segundos hasta que aparezca el estado de la batería en la pantalla.
3. Mantenga pulsados el botón de encendido/apagado y el botón Boost simultáneamente durante 6 segundos hasta que se enciendan todos los elementos de la pantalla.
4. Después de 1 segundo como máximo, mantenga pulsados **de nuevo** el botón de encendido/apagado y el botón Boost simultáneamente durante 6 segundos hasta que todos los elementos de la pantalla parpadeen.
5. Después de 1 segundo como máximo, mantenga pulsados **de nuevo** el botón de encendido/apagado y el botón Boost simultáneamente durante 6 segundos hasta que aparezca *JL* al revés.
⇒ *La batería estará ahora en modo de transporte y lista para el envío.*

Puede volver a desactivar el modo de transporte **cargando** [▶ 27] el Aspirador sin Cable.

6.10 Restablecimiento a valores de fábrica

¡Importante! Puede restablecer el Aspirador sin Cable a los valores de fábrica. Todos los ajustes guardados anteriormente se perderán.

1. Coloque el Aspirador sin Cable en la posición de descanso en combinación con el Cepillo Automático o el Aspira y Friega.
2. A continuación, pulse el botón de encendido/apagado.
⇒ *La pantalla mostrará el nivel de carga de la batería en porcentaje.*
3. Mantenga pulsados los dos botones +/- simultáneamente durante al menos 6 segundos hasta que se enciendan todos los elementos de la pantalla.
⇒ *El Aspirador sin Cable se restablecerá a los ajustes de fábrica.*



6.11 Mantenimiento

¡PRECAUCIÓN!



¡Riesgo de lesiones por piezas móviles!

Puede lesionarse con las piezas móviles.

- Desconecte el producto siempre antes de realizar cualquier tarea de reequipamiento, limpieza o mantenimiento.
- Desconecte el complemento o accesorio del producto siempre antes de realizar cualquier tarea de reequipamiento, limpieza o mantenimiento en el complemento o accesorio.
- Mantenga una cierta distancia frente a los elementos móviles.
- Nunca introduzca las manos en las piezas móviles.

6.11.1 Piezas de repuesto y consumibles

Recomendamos que utilice nuestras opciones de pedido para productos de cuidado originales y consumibles originales a su debido tiempo. Para más información sobre cómo hacer un pedido, diríjase al [servicio de atención al cliente \[▶ 106\]](#) o consulte la [app MyKobold \[▶ 32\]](#).

6.11.2 Abrir y cerrar la cubierta del filtro

Para, p. ej., [cambiar la Bolsa filtro Premium \[▶ 38\]](#) o [retirar la batería \[▶ 40\]](#), debe abrir primero la cubierta del filtro.

Abrir la cubierta del filtro

1. Antes de abrir la cubierta del filtro, posicione de forma segura el Aspirador sin Cable apagado o colóquelo apagado en [posición de descanso \[▶ 26\]](#).
2. Accione la palanca de liberación (1) para retirar la cubierta del filtro (2).
3. Tire de la cubierta del filtro hacia arriba (3) y deposítela a un lado.

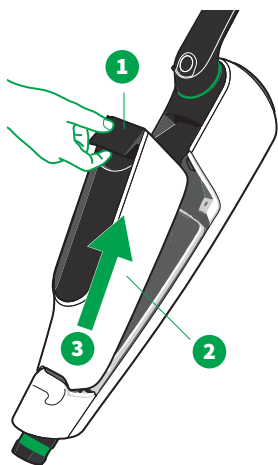

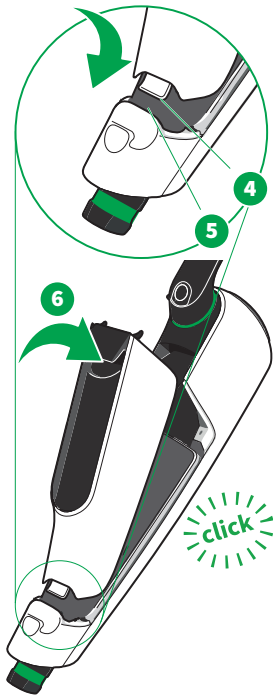

Cerrar la cubierta del filtro

1. Introduzca el gancho de la cubierta del filtro (4) en la parte inferior del Aspirador sin Cable (5).
2. Cierre la cubierta del filtro presionando suavemente (6) hasta oír un clic.

No use fuerza si la cubierta del filtro es difícil de cerrar.

Asegúrese de que la **Bolsa filtro Premium** esté colocada correctamente en el Aspirador sin Cable [▶ 38]. Es importante que la Bolsa filtro Premium no quede aprisionada entre la tapa y la junta o por encima del filtro protector del motor. Asegúrese también de que el **filtro protector del motor** esté colocado correctamente [▶ 40]. Por razones de seguridad, el Aspirador sin Cable no puede cerrarse si la Bolsa filtro Premium no está colocada correctamente o falta por completo.

6.11.3 Colocar y cambiar la Bolsa filtro Premium

¡PRECAUCIÓN!



¡Pérdida de efectividad para alérgicos y posibles desperfectos por un uso inadecuado!

Un material de filtro inadecuado o dañado no retiene las partículas finas y alergénicas.

- Cuando utilice este producto, utilice únicamente productos originales de Kobold destinados a este fin.
- No reutilice las Bolsas filtro Premium Kobold una vez usadas.
- Utilice el producto solo con una Bolsa filtro Premium Kobold original colocada.



La Bolsa filtro Premium está casi llena cuando el icono de *cambio de filtro* se enciende continuamente. La Bolsa filtro Premium está llena cuando el icono de *cambio de filtro* parpadea.

Depende de la suciedad que se esté aspirando en qué momento el icono de *cambio de filtro* recomienda cambiar la Bolsa filtro Premium. Si se ha aspirado mucho polvo fino, los poros de la Bolsa

El filtro Premium se obstruirá más rápidamente. Por lo tanto, puede ser necesario cambiar la Bolsa filtro Premium incluso si no parece estar aún completamente llena. En cambio, con suciedad más gruesa, puede que solo sea necesario cambiar la Bolsa filtro Premium cuando esté muy llena.

Retirar la Bolsa filtro Premium

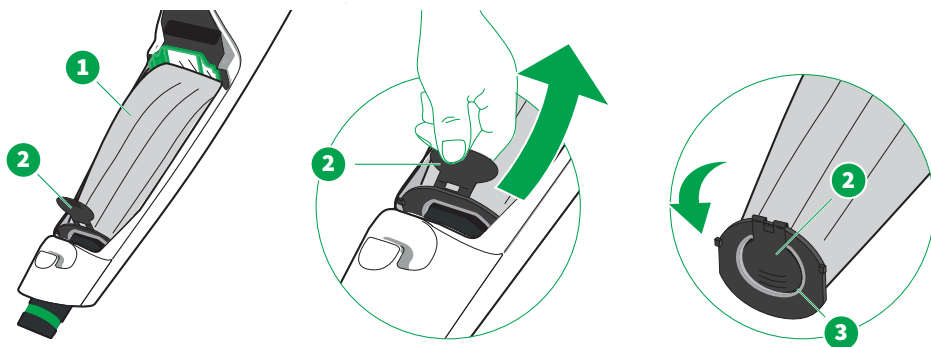

1. Antes de cambiar la Bolsa filtro Premium, posicione de forma segura el Aspirador sin Cable apagado o colóquelo apagado en **posición de descanso** [▶ 26].
2. **Abra y retire la cubierta del filtro** [▶ 37].
3. Doble la solapa de cierre (2) situada en la parte inferior de la Bolsa filtro Premium ligeramente hacia delante para poder retirar mejor la Bolsa filtro Premium (1).
4. Extraiga la Bolsa filtro Premium (1) tirando de ella por la solapa de cierre (2) para sacarla del soporte.
5. Cierre la tapa higiénica doblando la solapa de cierre (2) e introduciéndola en la abertura (3) de la Bolsa filtro Premium.

Colocar la Bolsa filtro Premium

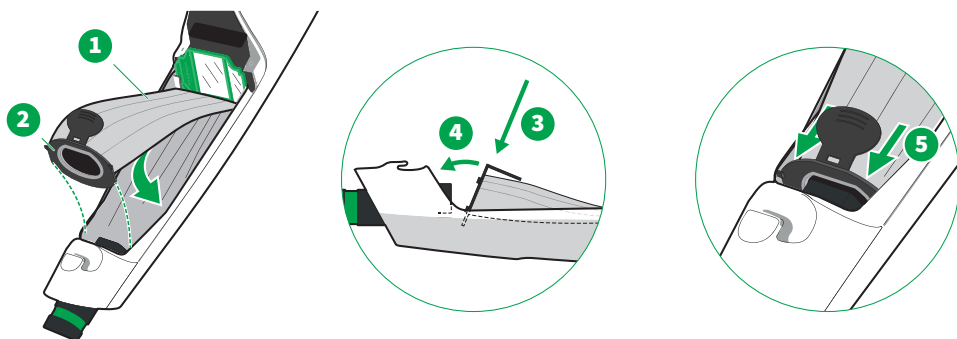

1. Coloque una nueva Bolsa filtro Premium (1) con la placa de retención (3) insertada en ángulo en la cámara del filtro. La solapa de cierre (2) está plegada y se apoya en la Bolsa filtro Premium.
2. Incline la Bolsa filtro Premium hacia la boquilla de aspiración (4).
3. Asegúrese de que la Bolsa filtro Premium esté totalmente asentada (5) y completamente dentro de la cámara del filtro. Asegúrese de que la Bolsa filtro Premium no cuelgue por encima del borde de la cámara del filtro.

6.11.4 Retirar o colocar la batería

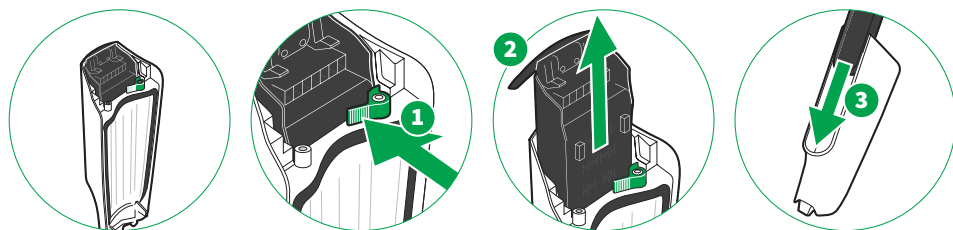

1. Antes de retirar o cambiar la batería, posicione de forma segura el Aspirador sin Cable apagado o colóquelo apagado en **posición de descanso** [▶ 26].
2. **Abra y retire la cubierta del filtro** [▶ 37].
3. Presione la palanca de fijación de la batería (1) y, al mismo tiempo, extraiga de la cubierta del filtro la batería por la palanca de liberación (2).
4. Ahora, saque la batería del compartimento de la cubierta del filtro.
5. Para colocar la batería (3), insértela en el alojamiento hasta el final.
6. **Vuelva a colocar la cubierta del filtro** [▶ 37].

6.11.5 Retirar, limpiar y colocar el filtro protector del motor

¡NOTA!



¡Posibles desperfectos por un uso inadecuado!

Un filtro protector del motor mal secado puede causar daños.

- Deje secar el filtro protector húmedo del motor en un lugar cálido durante 24 horas antes de volver a colocarlo.

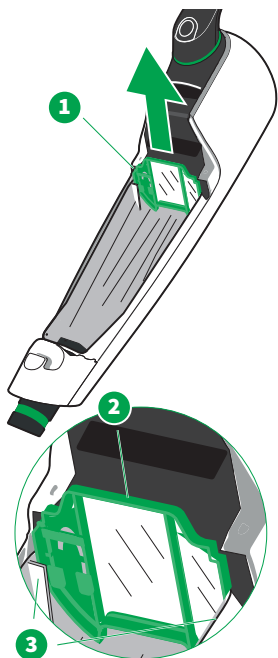

El filtro protector del motor (1) protege su Aspirador sin Cable de la suciedad. Son especialmente importantes el control visual y el mantenimiento regular del filtro protector de motor para que su Aspirador sin Cable tenga una larga vida útil. El filtro protector del motor se puede limpiar siempre que haga falta. El filtro protector del motor solo necesita ser reemplazado si la Bolsa filtro Premium está dañada o el filtro protector del motor está extremadamente sucio o atascado.

Retirar, limpiar y colocar el filtro protector del motor

1. Agarre el filtro protector del motor por el centro (2) y sáquelo hacia arriba.
2. Aspire el filtro protector del motor por ambas caras.
3. En caso de que el filtro protector del motor esté dañado o extremadamente sucio, inserte uno nuevo.
4. Para volver a colocar el filtro protector del motor, insértelo de nuevo en las guías (3).

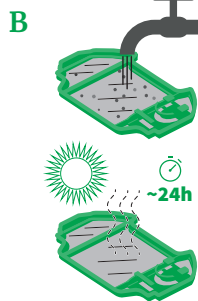
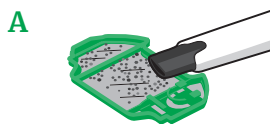

Limpiar el filtro protector del motor

Opción A

Limpie el filtro protector del motor aspirándolo por ambos lados con otro aspirador.

Opción B

Como alternativa, puede lavar el filtro protector del motor con agua corriente fría. Deje que el filtro protector del motor se seque completamente en un lugar cálido durante al menos 24 horas antes de volver a colocarlo en su Aspirador sin Cable.

6.11.6 Cambiar la pastilla ambientadora

¡ADVERTENCIA!



¡Peligro de asfixia!

Las piezas pequeñas pueden entrar en el tracto respiratorio y causar asfixia.

- Mantenga las piezas pequeñas, como las pastillas ambientadoras, fuera del alcance de los niños.

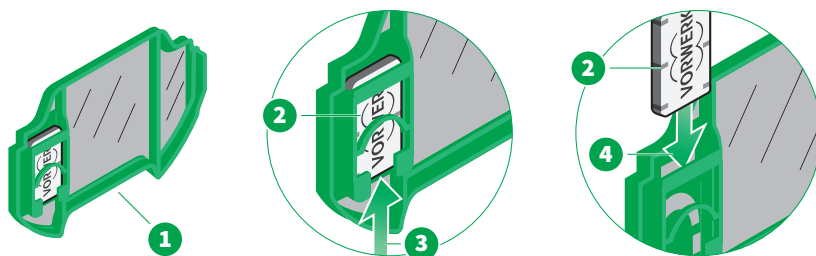

1. Retire el filtro protector del motor [► 40] (1).
2. Retire la pastilla (2) usada extrayéndola del soporte correspondiente por abajo (3).
3. Introduzca la nueva pastilla ambientadora (2) por arriba (4) en el soporte correspondiente.
4. Vuelva a colocar el filtro protector del motor [► 40].

6.12 Características técnicas

6.12.1 Aspirador sin Cable

Aspirador sin Cable Kobold VK7

Símbolos de seguridad



Carcasa	Plástico termoformado reciclable de alta calidad		
Motor	Motor CC sin escobillas libre de mantenimiento, con máx. 95 000 rpm		
Potencia nominal	400 W en modo Boost		
Tensión	28,8 V o 29,6 V (según el tipo de celdas)		
Tensión de entrada del Cargador	220-240 V, corriente alterna de 50/60 Hz (cambio automático)		
Presión de vacío máx.	Presión de vacío máx. 112 hPA (velocidad 4 – 89 000 rpm)		
Flujo volumétrico máx.	Flujo volumétrico máx. 27 l/s (bolsa vacía sin complemento) (velocidad 4 – 89 000 rpm)		
Volumen de Bolsa filtro Premium	0,8 l		
Peso	Aprox. 2,3 kg (Aspirador sin Cable sin complemento)		
Dimensiones	Altura: aprox. 22 cm (aprox. 21 cm cuando el mango giratorio está plegado) Anchura: aprox. 14 cm Longitud: aprox. 55 cm (aprox. 93 cm cuando el mango giratorio está desplegado)		
Nivel de potencia acústica	77 dB(A) re 1 pW (para el Aspirador sin Cable Kobold VK7 con el Cepillo Automático Kobold EB7 sobre una alfombra)		
Batería	Batería recargable de iones de litio Designación de tipo: Battery Pack...		
Tiempo de carga de la batería	Aprox. 2 horas		
Temperatura ambiente admisible	5 – 35 °C		
Datos sobre la conectividad	2,4 GHz	2400-2483,5 MHz < 10 dBm	Bluetooth® 5.1 Low Energy
	La marca denominativa y los logotipos de Bluetooth® son marcas registradas y son propiedad de Bluetooth SIG, Inc. Cualquier uso de dichas marcas por parte de Vorwerk Elektrowerke GmbH & Co. KG se hace bajo licencia.		

6.12.2 Cargador

Cargador Kobold SC7

Nombre o marca del fabricante, número de registro mercantil y dirección	Vorwerk Elektrowerke GmbH & Co. KG N.º reg. 7852 Mühlenweg 17-37 42270 Wuppertal (Alemania)
---	--

Designación de tipo	SC7 ...
---------------------	---------

Tensión de entrada	220-240 V CA
--------------------	--------------

Frecuencia de entrada de CA	50/60 Hz (cambio automático)
-----------------------------	------------------------------

Tensión de salida	37 V CC
-------------------	---------

Corriente de salida	1,3 A
---------------------	-------

Potencia de salida	48,1 W
--------------------	--------

Eficiencia media en funcionamiento	> 87,77 %
------------------------------------	-----------

Eficiencia con poca carga (10 %)	> 78 %
----------------------------------	--------

Consumo eléctrico a carga cero	< 100 mW
--------------------------------	----------

Símbolos de seguridad	
-----------------------	--



7 Cepillo Automático Kobold EB7

7.1 Vista general del producto

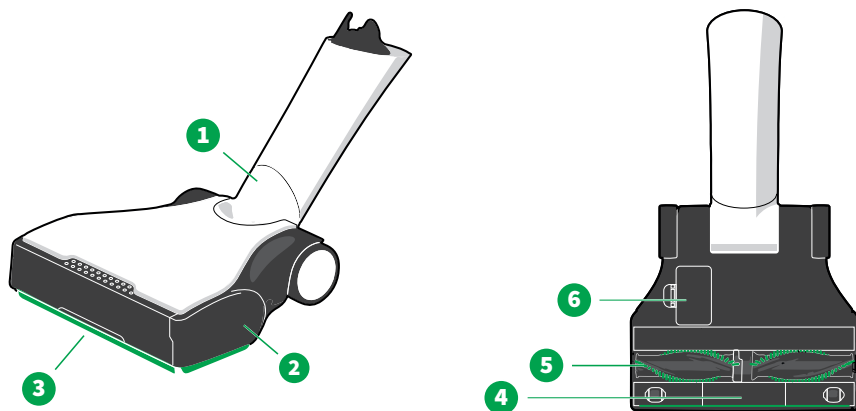

Vista general del Cepillo Automático Kobold EB7

1 Articulación

2 Tapas laterales (izquierda y derecha)

3 Faldillas delantera y laterales

4 Tapa Boost

5 Cepillos helicoidales

6 Tapa de revisión

7.2 Idoneidad para diferentes tipos de suelo

Tipo de alfombra	Kobold EB7
Moquetas de nudo, alfombras de terciopelo	++
Alfombras de tipo bereber, alfombras de pelo alto, alfombras sueltas ligeras y con poco cuerpo, alfombras de seda, moquetas de sisal	+
Pieles	-
Flokati	+*
Alfombras de anudado suelto	+*
Alfombras con fibras largas trenzadas (Saxony)	+*
Esterillas de yoga	+*
Tipo de suelo	
Suelos de madera barnizados (tableros, parqueté)	++
Suelos de madera tratados con aceite/cera	+
Suelos de madera sin barnizar/tratar	-
Suelos de corcho barnizados	++
Suelos de corcho tratados con aceite/cera	+
Suelos de corcho sin barnizar/tratar	-
Suelos laminados	++
Suelos elásticos (PVC, VC, linóleo)	+
Suelos de piedra (mármol, granito, gres jurásico, piedra artificial)	+
Piedra natural porosa/delicada (pizarra, Klinker)	-
Suelos arcillosos (terracota, Klinker, placas de arcilla de ladrillos)	+
Baldosas y gres cerámicos vidriados	++
Suelos de baldosas sin tratar	-
Suelos de hormigón en bruto (hormigón de piedras salientes)	-

- ++ totalmente adecuado
- + muy adecuado
- no adecuado
- * Solo con el modo de cepillo desactivado

7.3 Manejo

7.3.1 Seleccionar el nivel de potencia

- Utilice los botones +/- (1) para seleccionar los niveles de potencia.



7.3.2 Vista general de los niveles de potencia y el modo de cepillo



Pantalla	Nivel de potencia	Potencia de aspiración Kobold VK7	Modo Kobold EB7
1	Nivel 1 <i>mín</i> Potencia mínima con ajuste automático al tipo de suelo	Rango de potencia automático mínimo en función del tipo de suelo	Velocidad automática en función del tipo de suelo
2	Nivel 2 <i>med</i> Potencia media con ajuste automático al tipo de suelo	Rango de potencia automático medio en función del tipo de suelo	Velocidad automática en función del tipo de suelo
3	Nivel 3 <i>Suelo duro máx</i> Potencia máxima para suelos duros	Potencia máxima	Velocidad baja
4	Nivel 4 <i>Alfombra máx</i> Potencia máxima para alfombras	Potencia máxima	Velocidad máxima
5	Boost ▶ 48] Desactivar los cepillos helicoidales	Potencia máxima temporal Los cepillos helicoidales pueden desactivarse en cualquier nivel de aspiración, excepto en el modo Boost.	Modo Boost Cepillos helicoidales desactivados

Pantalla	Nivel de potencia	Potencia de aspiración Kobold VK7	Modo Kobold EB7
	<p>Pulsando uno de los botones +/- durante 2 segundos se desactivan los cepillos helicoidales del Cepillo Automático</p> <p>Si se vuelve a pulsar el botón +/-, cambia el nivel de aspiración y se vuelven a poner en marcha los cepillos helicoidales.</p>	<p>Con los cepillos helicoidales desactivados, la duración de la batería [▶ 34] se prolonga considerablemente.</p>	

7.3.3 Activar la tapa Boost

En el modo Boost se pueden aspirar partículas gruesas y grandes.

- Mantenga pulsado el botón Boost (1). Mientras lo mantenga pulsado, la faldilla delantera y la tapa Boost del Cepillo Automático (2) se abrirá para aspirar aún mejor la suciedad gruesa (3).

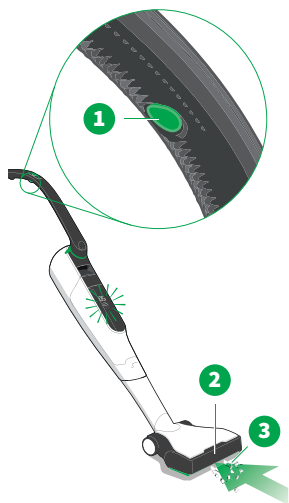

7.3.4 Ajuste de limpieza personalizado

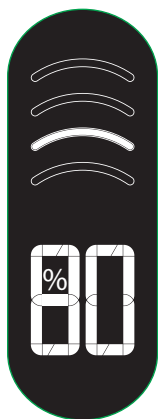

En la app MyKobold [▶ 32] puede configurar el nivel de potencia 2 del Cepillo Automático [▶ 47] para un tipo de suelo determinado. La velocidad de los cepillos helicoidales y la potencia de aspiración del Aspirador sin Cable se ajustarán según lo haya definido y guardado en la app MyKobold [▶ 32]. En este nivel de potencia se ilumina el segundo arco de la pantalla del Aspirador sin Cable.

1. [Acople el Cepillo Automático con el Aspirador sin Cable \[▶ 26\]](#).
2. Siga y observe las demás instrucciones de la app.

7.3.5 Posición de descanso

Si enciende el Aspirador sin Cable y lo coloca en la [posición de descanso \[▶ 26\]](#), su [indicación del sistema y de la potencia \[▶ 30\]](#) cambia y aparece la indicación de la batería. Si no se utiliza el Aspirador sin Cable durante más de 3 minutos, este se apaga automáticamente.

7.3.6 Aspirar

1. Antes de utilizar el Cepillo Automático, asegúrese de que el producto sea [apropiado para su suelo \[▶ 46\]](#).
2. Para aspirar de manera eficiente, deslice el producto hacia delante y hacia atrás de manera uniforme.

7.3.7 Instrucciones de utilización

1. Seleccione el [nivel de potencia \[▶ 47\]](#) adecuado para suelos y alfombras muy sucios.
2. Mueva el producto siempre de forma uniforme hacia delante y hacia atrás.
3. No deje nunca que el producto trabaje durante un tiempo prolongado en un mismo lugar, ya que el suelo se puede dañar.
4. Los cepillos helicoidales pueden peinar los flecos de las alfombras. Simplemente, deslice el Cepillo Automático hacia atrás desde la alfombra hacia los flecos.
5. aspire los bordes de las alfombras en paralelo.

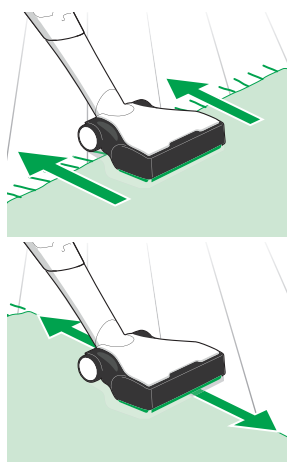

7.4 Mantenimiento

¡PRECAUCIÓN!



¡Riesgo de lesiones por piezas móviles!

Puede lesionarse con piezas móviles (p. ej., cepillos giratorios).

- Desconecte el producto siempre antes de realizar cualquier tarea de reequipamiento, limpieza o mantenimiento.
- Desconecte el complemento o accesorio del producto siempre antes de realizar cualquier tarea de reequipamiento, limpieza o mantenimiento en el complemento o accesorio.
- Mantenga una cierta distancia frente a los elementos móviles.
- Nunca introduzca las manos en las piezas móviles.

7.4.1 Piezas de repuesto y consumibles

Recomendamos que utilice nuestras opciones de pedido para productos de cuidado originales y consumibles originales a su debido tiempo. Para más información sobre cómo hacer un pedido, diríjase al [servicio de atención al cliente \[▶ 106\]](#) o consulte la [app MyKobold \[▶ 32\]](#).

7.4.2 Revisión y limpieza

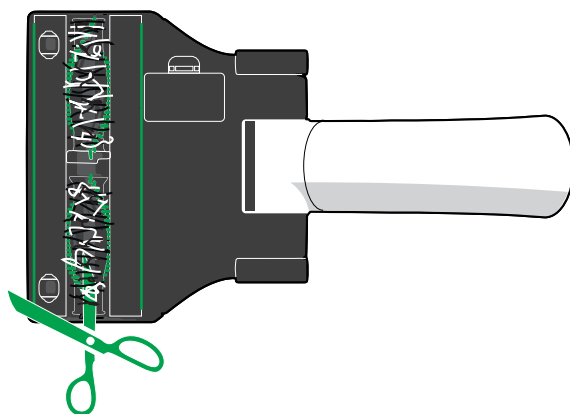

1. Compruebe de vez en cuando la parte inferior del Cepillo Automático para que el producto y el suelo no sufran ningún daño.
2. De vez en cuando haga una revisión visual en busca de posibles puntos dañados o de zonas muy sucias.
3. Elimine la suciedad. Libere las ruedecitas delanteras de pelos y fibras enredados, y asegúrese de que puedan girar fácilmente.

4. Si se han enrollado hilos o pelos alrededor de los cepillos helicoidales, basta con cortarlos con unas tijeras a lo largo de la ranura de corte del cepillo helicoidal y retirarlos.
5. Para enredos más complicados, **retire los cepillos helicoidales** [▶ 52] y, si es necesario, retire también los hilos, pelos o fibras del eje metálico.

7.4.3 Cambiar los cepillos helicoidales

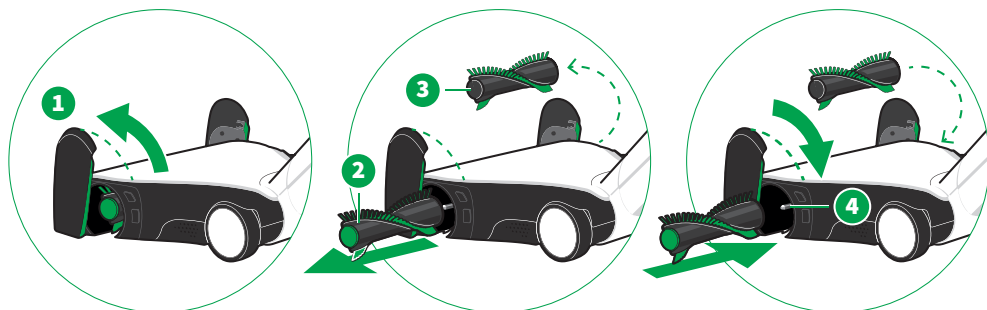

1. Abra las tapas laterales hacia arriba con un movimiento giratorio (1).
2. Extraiga los cepillos helicoidales (2) y (3) del eje de accionamiento.
3. Elimine la suciedad de los ejes de accionamiento (4). Controle también el área central interna.
4. **Elimine la suciedad [► 50]** de los cepillos helicoidales (2) y (3).
5. Inserte el cepillo helicoidal con el extremo verde (2) a la izquierda y el cepillo helicoidal con el extremo gris (3) a la derecha.
6. Presione los cepillos helicoidales girándolos ligeramente en el eje de accionamiento hasta que queden completamente insertados.
7. Compruebe que los cepillos helicoidales queden bien asentados en el eje de accionamiento.
8. Vuelva a cerrar las tapas laterales (1) bajándolas y encájelas.

Colocar las tapas laterales

Las tapas laterales se pueden separar del Cepillo Automático.

1. Vuelva a colocar la tapa lateral (1) en el Cepillo Automático.
2. Vuelva a cerrar la tapa lateral bajándola (1) y encájela.

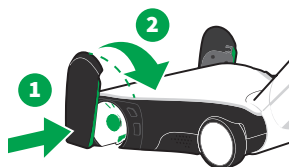

7.4.4 Cambiar la faldilla trasera

Puede cambiar la faldilla trasera en caso de que esté defectuosa.

1. Coloque el Cepillo Automático boca arriba sobre una superficie blanda.
2. Asegúrese de que la articulación mire hacia usted.
3. Tire de la faldilla trasera (1) hacia un lado.
4. Para insertar la nueva faldilla, introdúzcala en el soporte desde el lateral.

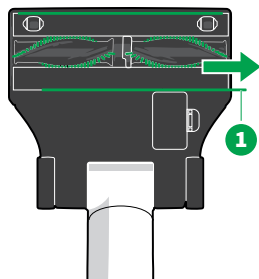

7.5 Características técnicas

Cepillo Automático Kobold EB7

Símbolos de seguridad



Carcasa	Plástico termoformado reciclable de alta calidad
Motor	Motor CC exento de mantenimiento de aprox. 9400 rpm
Potencia nominal	80 W
Tensión	28,8 V
Peso	Aprox. 1,65 kg
Cepillos helicoidales	2 cepillos giratorios intercambiables
Ancho de trabajo	Aprox. 25 cm
Velocidad del cepillo helicoidal	4700 rpm o 1550 rpm o 0 rpm
Dimensiones	Aprox. 25 cm × 44 cm × 8 cm
Nivel de potencia acústica	77 dB(A) re 1 pW (con el Aspirador sin Cable Kobold VK7 sobre una alfombra) 80 dB(A) re 1 pW (con el Aspirador sin Cable Kobold VK7 sobre un suelo duro)

8 Aspira y Friega Kobold SP7

8.1 Vista general del producto

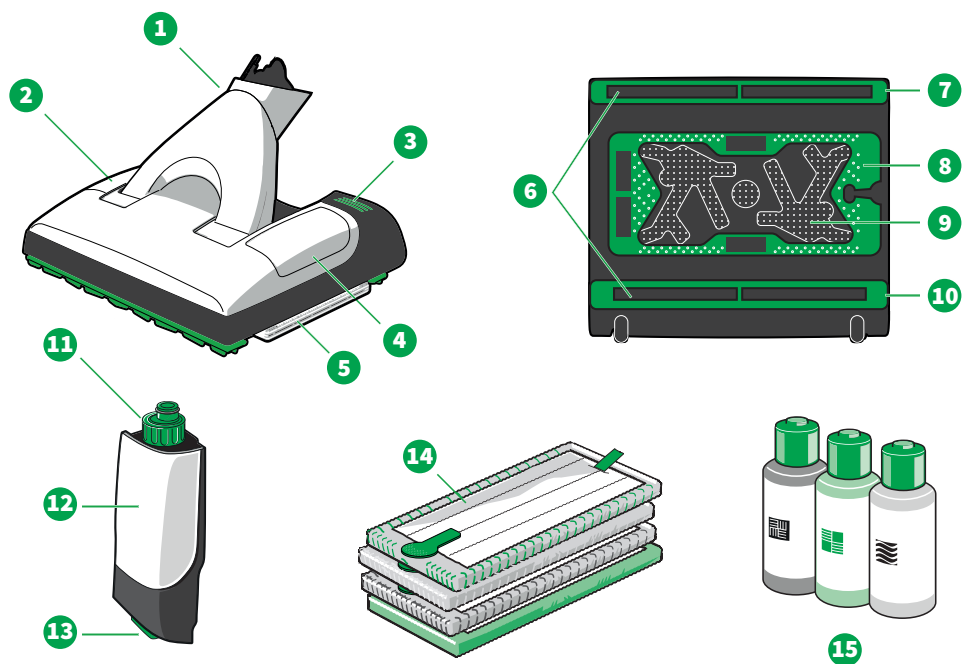

Vista general del Aspira y Friega Kobold SP7

1	Articulación	9	Placa de balanceo
2	Depósito instalado	10	Faldilla trasera
3	Pedal de liberación del soporte de la mopa	11	Tapón del depósito con dosificador
4	Tapa de revisión	12	Depósito
5	Mopa en soporte de la mopa instalado	13	Desbloqueo del depósito
6	Canal de aspiración frontal y trasero	14	Mopas MF600 (universal, universal suave, parqué, en seco)
7	Faldilla delantera	15	Koboclean (universal, parqué, suelos de madera)*
8	Soporte de la mopa		

* La disponibilidad varía según el país

8.2 Idoneidad de las mopas de limpieza para distintos tipos de suelo

Tipo de suelo	Universal	Universal suave	Parqué	En seco
Suelos de madera barnizados (tableros, parqué)	+	+	++	++*
Suelos de madera tratados con aceite/cera	++	+	++	++*
Suelos de madera sin barnizar/tratar	-	-	-	+
Suelos de corcho barnizados	+	+	++	++*
Suelos de corcho tratados con aceite/cera	-	-	-	+
Suelos de corcho sin barnizar/tratar	-	-	-	+
Suelos laminados	+	++	+	++
Suelos elásticos (PVC, VC, linóleo)	++	++	-	++
Suelos de piedra (mármol, granito, gres jurásico, piedra artificial)	++	++**	-	++
Piedra natural porosa/delicada (pizarra, Klinker)	+	++	-	++
Suelos arcillosos (terracota, Klinker, placas de arcilla de ladrillos)	++**	++**	-	++
Baldosas y gres cerámicos vidriados	++	++**	-	++
Suelos de baldosas sin tratar	-	-	-	+
Suelos de hormigón en bruto (hormigón de piedras salientes)			excluido	
Moquetas			excluido	

++ totalmente adecuado

+ muy adecuado

- no adecuado

* Las mopas contienen microfibras; tenga en cuenta las indicaciones para la limpieza y el mantenimiento del fabricante de suelos.

** En suelos rugosos se puede producir un aumento del desgaste.

8.3 Mopas de limpieza

Las mopas Kobold MF600 han sido especialmente desarrolladas para el Aspira y Friega. Hay cuatro tipos de mopas:



Mopa universal Kobold MF600

Especialmente indicada para todas las superficies que pueden limpiarse en húmedo (p. ej., baldosas, PVC y también superficies estructuradas).



Mopa universal suave Kobold MF600

Especialmente indicada para suelos de poro abierto o lisos que deben limpiarse en húmedo (p. ej., mármol, granito, piedra artificial, laminado).



Mopa parqué Kobold MF600

Especialmente indicada para limpiar suelos de madera en húmedo (p. ej., parqué, suelos de corcho barnizados).



Mopa en seco Kobold MF600

Indicada para la limpieza en seco de suelos duros.

El tipo y cantidad de mopas varían según el tipo de set adquirido.

Para un rendimiento de limpieza óptimo, recomendamos lavar las mopas antes de su primer uso y después de cada uso en la lavadora (ver [Lavar las mopas](#) [▶ 65]).

8.4 Koboclean

Los productos de limpieza son apropiados para la limpieza de diferentes suelos duros.



Koboclean Universal

Para todas las superficies selladas que pueden fregarse en húmedo (p. ej., baldosas, PVC).



Koboclean Parqué

Desarrollado especialmente para limpiar superficies de madera barnizadas que se pueden fregar en húmedo (p. ej., corcho, parqué, laminado).



Koboclean para suelos de madera

Especialmente desarrollado para la limpieza y cuidado de suelos de madera aceitados, encerados o enjabonados que se pueden fregar en húmedo.

El producto de limpieza se tiene que diluir antes del uso sobre el suelo según la dosificación indicada. No se debe aplicar sin diluir.

Koboclean es un producto de limpieza, no un desinfectante.

8.5 Preparativos antes del uso

8.5.1 Posición de descanso

Colocar la posición de descanso

Puede poner el Aspirador sin Cable en posición de descanso únicamente cuando está orientado hacia delante.

- Empuje el Aspirador sin Cable hacia delante sobre el Aspira y Friega.
- ⇒ *El Aspirador sin Cable encajará en la posición de descanso.*

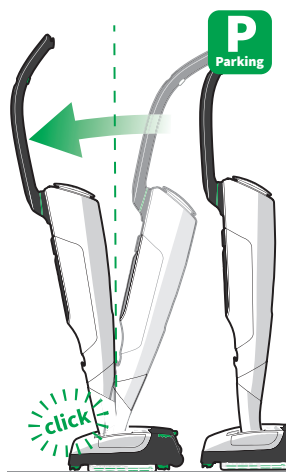

Liberar la posición de descanso

1. Empuje el Aspirador sin Cable un poco más hacia delante (1) hasta oír un clic.
⇒ *El Aspirador sin Cable dejará de estar en la posición de descanso.*
2. Vuelva a dejar el Aspirador sin Cable en su posición de aspiración habitual (2).

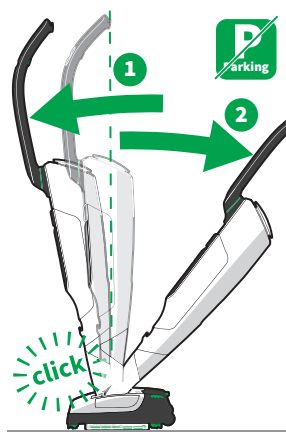

8.5.2 Liberación del soporte de la mopa

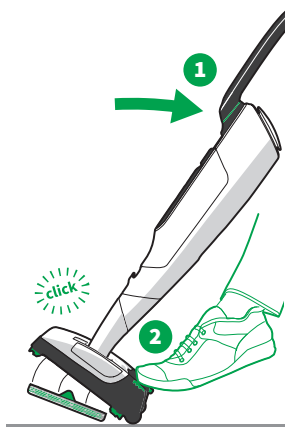

El soporte de la mopa solo se podrá expulsar estando el Aspirador sin Cable de pie sobre sus ruedas en posición de descanso e inclinado hacia atrás.

1. Coloque el Aspira y Friega en el Aspirador sin Cable tal como se describe en [Colocar y liberar el complemento \[▶ 26\]](#).
2. Coloque el Aspirador sin Cable en posición de descanso como se describe en [Posición de descanso \[▶ 57\]](#).
3. Incline el Aspirador sin Cable en posición de descanso hacia atrás (1).
⇒ *El Aspira y Friega se quedará de pie sobre sus ruedas.*
4. Pise el pedal de liberación del soporte de la mopa (tres líneas verdes) de la parte inferior izquierda del Aspira y Friega (2).
⇒ *El soporte de la mopa se soltará del producto.*

8.5.3 Fijación de la mopa de limpieza en el soporte de la mopa

¡ADVERTENCIA!



¡Peligro de asfixia!

Las piezas pequeñas pueden entrar en el tracto respiratorio y causar asfixia.

- Compruebe regularmente que la costura de la fijación verde de las mopas del Aspira y Friega esté en buenas condiciones y sustitúyalas en caso de que la fijación verde se afloje.

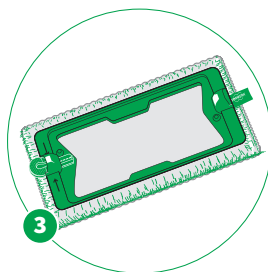
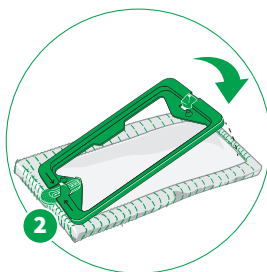
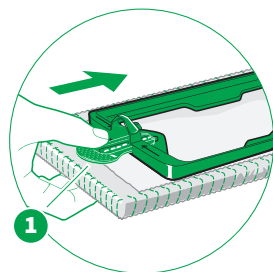

1. Para fijar la mopa en el soporte de la mopa, deslice la fijación verde (1) de la mopa en la ranura del soporte de la mopa hasta el tope, entre las flechas del soporte de la mopa.
2. A continuación, presione el soporte de la mopa recto sobre la mopa (2).
⇒ *La parte posterior de la mopa se quedará adherida en el soporte de la mopa y quedará bien ajustada (3).*

3. Es preciso evitar colocar la mopa torcida en el soporte de la mopa.

8.5.4 Retirada, llenado e inserción del depósito

¡NOTA!



¡Daños materiales debido a productos de limpieza incorrectos!

El uso inadecuado de productos de limpieza al trabajar con el 2en1 Aspira y friega puede causar daños.

- Utilice solo productos de limpieza originales de Kobold.
- No utilice bajo ningún concepto productos de limpieza ácidos (p. ej., vinagre) o altamente alcalinos (p. ej., lejía).

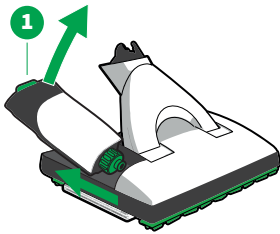

Para la limpieza en húmedo, la mopa se humedece automáticamente en el Aspira y Friega mediante el depósito.

1. Retire el depósito del Aspira y Friega. Para ello, levante un poco el desbloqueo verde del depósito de la parte posterior del Aspira y Friega (1) y saque el depósito levantándolo hacia atrás.
2. Desenrosque el tapón del depósito (2).
3. Llene el tapón del depósito con Koboclean hasta la raya (3).
4. Vierta la cantidad dosificada en el depósito (4). Respete la dosificación indicada en el producto de limpieza Koboclean.
5. Añada agua limpia del grifo hasta llegar a la marca de cantidad máxima del depósito (5).
6. Vuelva a colocar el tapón en el depósito y enrósquelo.
7. Coloque el depósito en el Aspira y Friega. Para ello, inserte primero la parte con el tapón del depósito en el Aspira y Friega y luego presione la parte posterior del depósito en su soporte.
⇒ *El depósito encajará produciendo un clic audible.*

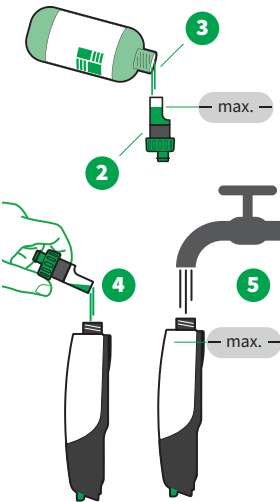

8.5.5 Colocación del soporte de la mopa

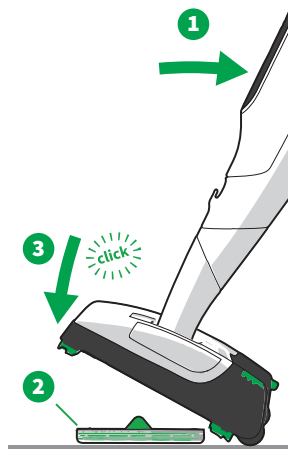

1. Coloque el soporte de la mopa sobre el suelo con la mopa correctamente fijada.
2. Inclíne el Aspirador sin Cable en posición de descanso hacia atrás (1).
⇒ *El Aspira y Friega se quedará de pie sobre sus ruedas.*
3. El soporte de la mopa es simétrico. Para poder recoger correctamente el soporte de la mopa con el Aspira y Friega, haga rodar el Aspirador sin Cable en línea recta hacia uno de los lados largos del soporte de la mopa.
4. Inclíne el Aspirador sin Cable sobre el soporte de la mopa (2).
⇒ *El soporte de la mopa encajará en el Aspira y Friega produciendo un clic audible (3). Ahora el producto estará listo para el uso.*

8.5.6 Ajuste de limpieza personalizado

En la [app MyKobold \[▶ 32\]](#) se puede configurar el nivel de aspiración del Aspirador sin Cable para el Aspira y Friega. La potencia de aspiración del Aspirador sin Cable se ajustará según lo haya definido y guardado en la [app MyKobold \[▶ 32\]](#). El nivel de aspiración personalizado se aplicará a todos los niveles de humectación.

1. [Acople el Aspira y Friega con el Aspirador sin Cable \[▶ 26\]](#).
2. Siga y observe las demás instrucciones de la app.

8.6 Manejo

8.6.1 Seleccione el nivel de humectación

¡NOTA!



¡Daños en el suelo por objetos afilados!

La presencia de partículas afiladas debajo de la mopa del 2en1 Aspira y friega puede producir daños en el suelo.

- Antes de conectar, cerciórese de que no haya piedrecitas, granulados (como arena para gatos) u otros objetos puntiagudos o cortantes debajo de la mopa de limpieza.



- Utilice los botones +/- (1) para seleccionar el nivel de humectación.

8.6.2 Vista general de los niveles de humectación

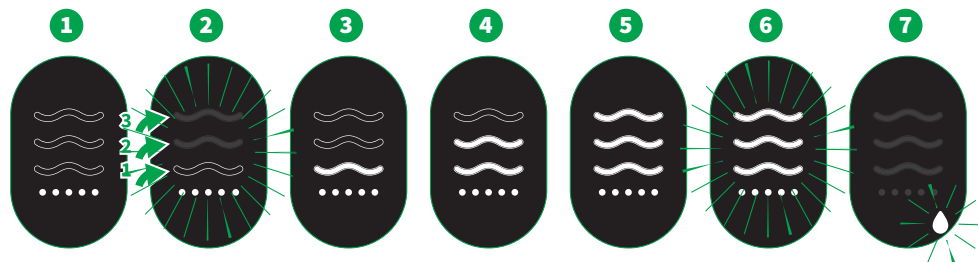

1 Modo de limpieza en seco

Puntos encendidos, ninguna onda encendida.

El Aspira y Friega funciona en modo de limpieza en seco sin humectación.

2 Primera humectación

Las ondas parpadean desde abajo hacia arriba.

Pulsando prolongadamente (aprox. 2 seg.) el botón +/- se inicia la humectación inicial. La mopa se humedece completamente una vez por ciclo de encendido.

3 Primer nivel de humectación

Una onda encendida.

El Aspira y Friega está listo para el uso, el botón +/- de la parte superior se ha pulsado una vez, la mopa se humedece al nivel más bajo.

4 Segundo nivel de humectación

Dos ondas encendidas.

El Aspira y Friega está listo para el uso, el botón +/- de la parte superior se ha pulsado dos veces, la mopa se humedece al nivel medio.

5 Tercer nivel de humectación

Tres ondas encendidas.

El Aspira y Friega está listo para el uso, el botón +/- de la parte superior se ha pulsado tres veces, la mopa se humedece al nivel máximo.

6 Modo Boost

Tres ondas parpadean.

Mantenga pulsado el botón Boost para alcanzar temporalmente la máxima potencia de aspiración.

7 Indicación del depósito / avería

El icono de *gota* parpadea.

[Retirada, llenado e inserción del depósito \[► 59\]](#).

Los iconos de *triángulo de advertencia* y *gota* parpadean.

El Aspira y Friega ha aspirado humedad (consulte [Resolución de fallos \[► 92\]](#)).



8.6.3 Recomendaciones para los niveles de humectación

Tipo de suelo	En seco	Primer nivel	Segundo nivel	Tercer nivel
Suelos de madera barnizados (tableros, parqué)	++	++	+	+
Suelos de madera tratados con aceite/cera	++	+	-	-
Suelos de madera sin barnizar/tratar	++	-	-	-
Suelos de corcho barnizados	++	++	+	+
Suelos de corcho tratados con aceite/cera	+	-	-	-
Suelos de corcho sin barnizar/tratar	+	-	-	-
Suelos laminados	++	++	+	+
Suelos elásticos (PVC, VC, linóleo)	++	++	++	++
Suelos de piedra (mármol, granito, gres jurásico, piedra artificial)	++	++	++	++
Piedra natural porosa/delicada (pizarra, Klinker)	++	++	++	++
Suelos arcillosos (terracota, Klinker, placas de arcilla de ladrillos)	++	++	++	++
Baldosas y gres cerámicos vidriados	++	++	++	++
Suelos de baldosas sin tratar	+	-	-	-
Suelos de hormigón en bruto (hormigón de piedras salientes)			excluido	
Moquetas			excluido	

++ totalmente adecuado

+ muy adecuado

- no adecuado

Observación El nivel de humectación ideal también depende de la rapidez a la hora de trabajar. Cuanto más rápido trabaje, mayor será el nivel de humectación que pueda seleccionar.

En caso de que el suelo se humedezca demasiado con el Aspira y Friega durante el trabajo, cámbielo a un nivel de humectación más bajo. Alternativamente, trabaje en modo de limpieza en seco durante unos minutos sin humectación.

Si la mopa está demasiado seca, aumente el nivel de humectación mediante los botones +/- del mango.

Encontrará más ayuda en [Resolución de fallos](#) ► 92].

¡NOTA!



¡Peligro de daños en el suelo!

El uso inadecuado del Aspira y Friega puede producir daños en el suelo.

- No trabaje nunca con el Aspira y Friega sin la mopa.
- No trabaje nunca más de diez segundos en el mismo punto.
- No deje el Aspira y Friega nunca más de 30 segundos colocado en el suelo con la mopa húmeda; de lo contrario, se podrían causar daños en suelos sensibles.
- No humedezca nunca la mopa de forma manual. La mopa solo debe humedecerse mediante el Aspira y Friega, ya que, de lo contrario, puede quedar demasiado mojada.
- En suelos sensibles (p. ej., suelos sin sellado permanente, como corcho tratado con aceite, parqué tratado con aceite, gres recubierto y tratado con aceite) haga primero una prueba en una zona oculta para evitar daños en el suelo.
- En suelos especialmente sensibles a la humedad, utilice una mopa seca de limpieza para parqué o una mopa en seco con el aspirador si el suelo está demasiado húmedo.
- Si el Aspira y Friega se queda enganchado o aprisionado en objetos, desconecte inmediatamente el producto para evitar daños.

1. Mueva el Aspira y Friega según trayectorias uniformes hacia delante y hacia atrás.
2. Mantenga el Aspira y Friega continuamente en movimiento.

Observación Debido al rendimiento de limpieza especial del Aspira y Friega, es posible que los suelos se tengan que limpiar varias veces en la primera aplicación del producto para eliminar la suciedad incrustada y viejos residuos de producto de limpieza.

8.6.5 Cambiar la mopa

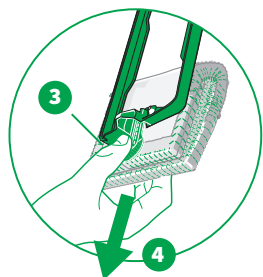
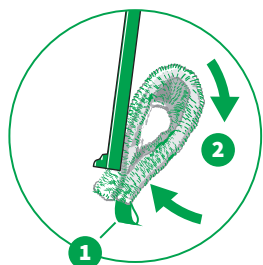

1. Suelte el soporte de la mopa [▶ 58].
2. Sujete bien el soporte de la mopa.
3. Con la otra mano, tome la mopa por el agarrador (1) y dóblela (2).
4. Sujete con el pulgar la fijación verde de la mopa (3) y sáquela del soporte de la mopa (4).
5. Coloque una mopa limpia [▶ 58].

La vida útil de una mopa depende del grado de suciedad y del tipo de suelo.

8.6.6 Almacenamiento

1. Vacíe el depósito [▶ 59] y retire la mopa [▶ 65].
2. Guarde el Aspira y Friega con el depósito y el soporte de la mopa colocados.

8.6.7 Lavar las mopas



1. Para una limpieza óptima, lave las mopas en la lavadora a 60 °C sin suavizante antes del primer uso y después de cada uso.
2. Seque las mopas lavadas en la secadora en el nivel más bajo.

8.7 Mantenimiento

¡PRECAUCIÓN!



¡Riesgo de lesiones por piezas móviles!

Puede lesionarse con piezas móviles (p. ej., cepillos giratorios o placa de balanceo).

- Desconecte el producto siempre antes de realizar cualquier tarea de reequipamiento, limpieza o mantenimiento.
- Desconecte el complemento o accesorio del producto siempre antes de realizar cualquier tarea de reequipamiento, limpieza o mantenimiento en el complemento o accesorio.
- Mantenga una cierta distancia frente a los elementos móviles.
- Nunca introduzca las manos en las piezas móviles.

8.7.1 Piezas de repuesto y consumibles

Recomendamos que utilice nuestras opciones de pedido para productos de cuidado originales y consumibles originales a su debido tiempo. Para más información sobre cómo hacer un pedido, diríjase al [servicio de atención al cliente](#) [▶ 106] o consulte la [app MyKobold](#) [▶ 32].

8.7.2 Desmontar las faldillas

Para poder limpiar a fondo las faldillas, los marcos correspondientes se pueden retirar del Aspira y Friega.

1. Coloque el Aspira y Friega boca abajo sobre una superficie blanda.
2. Asegúrese de que la articulación mire hacia usted.
3. Tire del centro (1) de la faldilla para liberarla de sus dos anclajes (2).
4. Si es necesario, limpie las faldillas bajo el grifo.

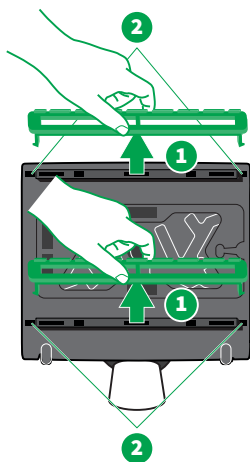

8.7.3 Montar las faldillas

Antes de volver a insertar las faldillas en el producto, se tienen que haber secado por completo. Debido a su conformación distinta, cada uno de los dos marcos con faldillas solo se pueden colocar en un lado del producto. El marco continuo de la faldilla debe apuntar hacia el interior, en dirección a la mopa.

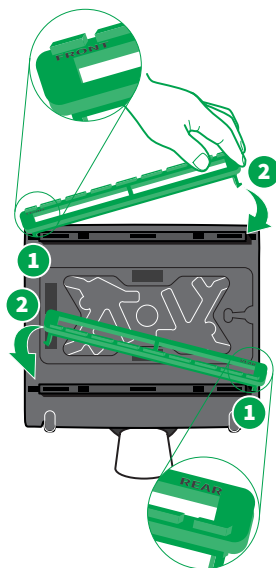

1. Enganche la faldilla en el doble gancho (1).
2. Para insertar el segundo lado, contraiga ligeramente la faldilla e insértelo (2).
3. Compruebe si las faldillas se pueden mover fácilmente hacia arriba y hacia abajo.
4. En caso de que las faldillas se bloqueen, desbloquee estas presionando hacia abajo los bordes interiores de las faldillas en el marco de las faldillas.

8.7.4 Limpiar el depósito

Lave el depósito regularmente con agua limpia. En caso necesario, también se puede lavar adicionalmente con jabón suave.

8.8 Características técnicas

Aspira y Friega Kobold SP7

Símbolos de seguridad



Carcasa	Plástico reciclable de alta calidad
Motor	Motor CC sin escobillas exento de mantenimiento
Potencia nominal	55 W
Tensión	28,8 V
Peso	Aprox. 3,5 kg (sin mopa y con el depósito vacío)
Dimensiones	Altura: aprox. 10 cm (con la articulación en horizontal) Anchura: aprox. 32 cm Longitud: aprox. 38 cm (con la articulación en horizontal)
Volumen del depósito	Aprox. 300 ml
Nivel de potencia acústica	76 dB(A) re 1 pW (con el Aspirador sin Cable Kobold VK7 sobre un suelo duro)

9 Accesorio para esquinas Kobold HD7

9.1 Vista general del producto

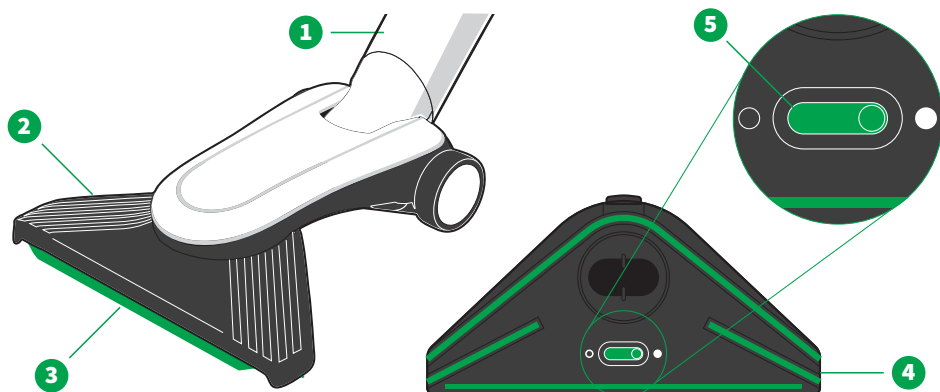

Vista general del Accesorio para esquinas Kobold HD7

1 Articulación

2 Caparazón

3 Faldilla

4 Placa de cerdas (desmontable)

5 Palanca deslizante para subir y bajar la faldilla

9.2 Idoneidad para diferentes tipos de suelo

Tipo de suelo	Kobold HD7
Suelos de madera barnizados (tableros, parqué)	++
Suelos de madera tratados con aceite/cera	+
Suelos de madera sin barnizar/tratar	+
Suelos de corcho barnizados	++
Suelos de corcho tratados con aceite/cera	+
Suelos de corcho sin barnizar/tratar	+
Suelos laminados	++
Suelos elásticos (PVC, VC, linóleo)	++
Suelos de piedra (mármol, granito, gres jurásico, piedra artificial)	+
Piedra natural porosa/delicada (pizarra, Klinker)	+
Suelos arcillosos (terracota, Klinker, placas de arcilla de ladrillos)	+
Baldosas y gres cerámicos vidriados	++
Suelos de baldosas sin tratar	+
Suelos de hormigón en bruto (hormigón de piedras salientes)	+
Alfombras	-

++ totalmente adecuado
 + muy adecuado
 - no adecuado

9.3 Manejo

9.3.1 Extender la faldilla

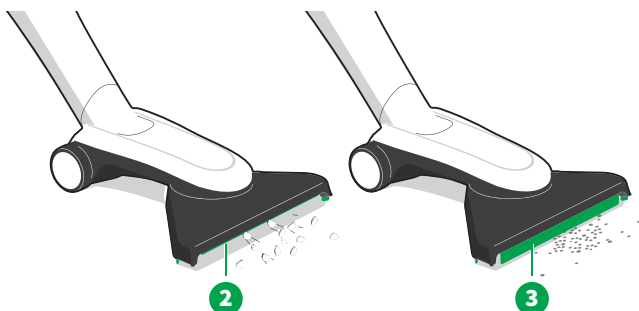
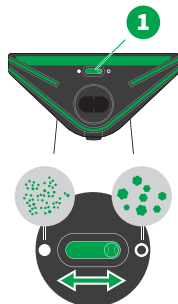

- Mueva la palanca deslizante (1) de la parte inferior del Accesorio para esquinas para subir o bajar la faldilla.

La faldilla subida (2) permite aspirar partículas más grandes. La posición bajada (3) es especialmente adecuada para limpiar suelos con hendiduras.

9.3.2 Seleccionar el nivel de potencia

- Utilice los botones +/- (1) para seleccionar los niveles de potencia.



9.3.3 Vista general de los niveles de potencia



Pantalla	Nivel de potencia
1	Nivel 1 <i>mín</i> para un tiempo de autonomía extralargo
2	Nivel 2 <i>med</i> para poca suciedad
3	Nivel 3 <i>med+</i> para la suciedad diaria en suelos duros
4	Nivel 4 <i>máx</i> para suelos muy sucios y suelos con hendiduras
5	Boost Mantenga pulsado el botón Boost para alcanzar temporalmente la máxima potencia de aspiración.

9.3.4 Aspirar suelos duros

1. Antes de utilizar el Accesorio para esquinas, asegúrese de que el producto sea [apropiado para su suelo](#) [▶ 69].
2. Para aspirar de manera eficiente, deslice el producto hacia delante y hacia atrás de manera uniforme.

9.4 Mantenimiento

¡PRECAUCIÓN!



¡Riesgo de lesiones por piezas móviles!

Puede lesionarse con las piezas móviles.

- Desconecte el producto siempre antes de realizar cualquier tarea de reequipamiento, limpieza o mantenimiento.
- Desconecte el complemento o accesorio del producto siempre antes de realizar cualquier tarea de reequipamiento, limpieza o mantenimiento en el complemento o accesorio.
- Mantenga una cierta distancia frente a los elementos móviles.

9.4.1 Piezas de repuesto y consumibles

Recomendamos que utilice nuestras opciones de pedido para piezas de recambio a su debido tiempo. Para más información sobre cómo hacer un pedido, diríjase al [servicio de atención al cliente \[▶ 106\]](#) o consulte la [app MyKobold \[▶ 32\]](#).

9.4.2 Eliminar obstrucciones

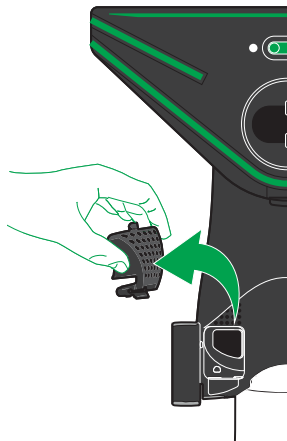

1. Apoye el Accesorio para esquinas sobre una superficie blanda de forma que la parte inferior del producto mire hacia arriba.
2. Abra la tapa de revisión que hay en la parte inferior del producto.
3. Retire los objetos que obstruyen el canal de aspiración. En caso necesario, utilice para ello un objeto sin filo apropiado (p. ej., destornillador, aguja de ganchillo).
4. Vuelva a cerrar la tapa de revisión introduciendo el gancho de la tapa de revisión en el Accesorio para esquinas y presionando hacia abajo en el otro lado.

9.4.3 Cambiar la placa de cerdas

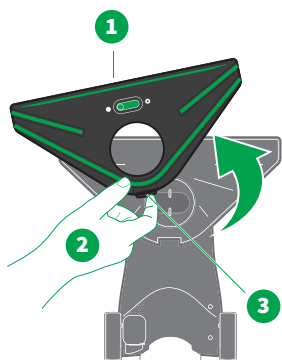

1. Coloque el Accesorio para esquinas boca abajo sobre una superficie blanda.
2. Accione la palanca de liberación (3) para retirar la placa de cerdas (1).
3. Tire de la placa de cerdas hacia arriba y deposítela a un lado (2).
4. Inserte una nueva placa de cerdas siguiendo el orden inverso. Asegúrese de que se enganche en la zona delantera bajo todos los ganchos.
5. En la zona posterior de la palanca de liberación, presione hacia abajo la placa de cerdas hasta que encaje con un clic audible.
6. Compruebe de nuevo que la placa de cerdas de la zona delantera esté totalmente enganchada y firmemente encajada.

9.5 Características técnicas

Accesorio para esquinas Kobold HD7	
Peso	Aprox. 950 g
Anchura máxima de la boquilla	Aprox. 270 mm
Altura de la boquilla (con la articulación en horizontal)	Aprox. 75 mm
Nivel de potencia acústica	78 dB(A) re 1pW (con el Aspirador sin Cable Kobold VK7 sobre un suelo duro)

10 Cepillo de Textiles Kobold PB7 con set de limpieza de colchones Kobold MP7/MR7

10.1 Vista general del producto

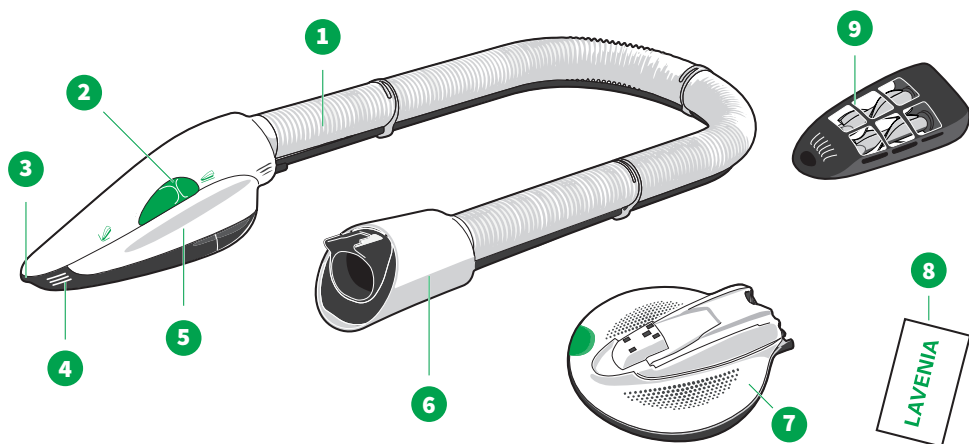

Vista general del Cepillo de Textiles Kobold PB7

1 Tubo	6 Conector
2 Palanca deslizante	7 Lava colchones Kobold MP7
3 Abertura del accesorio de aspiración para juntas	8 Detergente Lavenia
4 Ranuras de agarre	9 Aspira colchones Kobold MR7
5 Empuñadura	

10.2 Manejo

Puede colocar el Aspirador sin Cable en posición horizontal en combinación con el Cepillo de Textiles, sujetar el Aspirador sin Cable en la mano con el **mango giratorio plegado** [▶ 25] o utilizar la **Correa bandolera** [▶ 91].

10.2.1 Vista general de los niveles de potencia y modo Lavenia



Pantalla	Nivel de potencia
1	Modo Lavenia El motor del Aspirador sin Cable se apaga y solo el motor del Cepillo de Textiles sigue funcionando. Así, solo giran los cepillos.
2	Nivel <i>mín</i> Si el Cepillo de Textiles está conectado, el Aspirador sin Cable se pone en marcha con este nivel de aspiración cada vez que se enciende.
3	Nivel <i>med</i>
4	Nivel <i>máx</i> Potencia máxima para residuos difíciles de aspirar en juntas, surcos o sitios similares.
5	Boost Mantener pulsado el botón Boost para alcanzar temporalmente la máxima potencia de aspiración.

10.2.2 Limpieza de tapicería

1. Para ello, tome el Aspirador sin Cable en la mano o colóquelo junto a la superficie a limpiar de la tapicería.
2. No arrastre el Aspirador sin Cable por el suelo.
3. Cambie los niveles de potencia con los botones +/-.
4. Seleccione un nivel de aspiración adecuado en función del grado de suciedad.

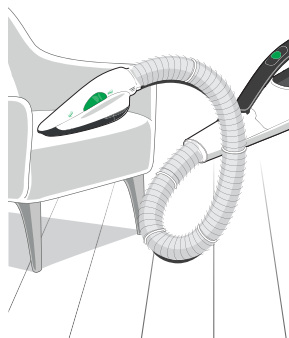

10.2.3 Aspiración de superficies

1. Deslice la palanca deslizante verde (1) a la posición *aspiración de superficie* (2).
2. Durante el funcionamiento deje que el cepillo eléctrico de textiles se apoye totalmente sobre la tapicería con la abertura de aspiración.
3. Mueva el producto suavemente y sin presión sobre el tapiz.

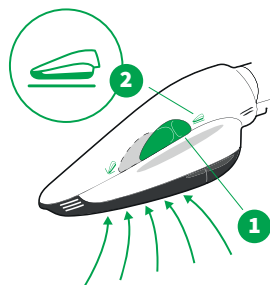

10.2.4 Aspiración de juntas

1. Deslice la palanca deslizante verde (1) a la posición *aspiración de junta* (3).
2. Los residuos difíciles de aspirar en juntas, surcos o sitios similares se aspiran mejor con el nivel de aspiración máximo.

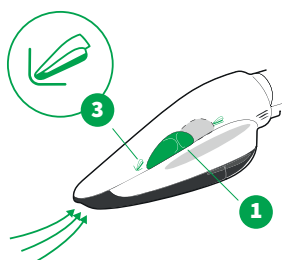

10.2.5 Limpieza de colchones

Le recomendamos el jabón antialérgenos Lavenia para la limpieza de sus colchones. El jabón Lavenia tiene el certificado «Apto para personas alérgicas» otorgado por TÜV NORD (Agencia de Inspección Técnica Alemana).

Lavenia se puede aplicar en todos los colchones con superficie textil o tensada. Lavenia no es un producto apto para limpiar muebles tapizados. Una bolsa de Lavenia sirve para una limpieza a fondo de la superficie de un colchón de 1 x 2 m.

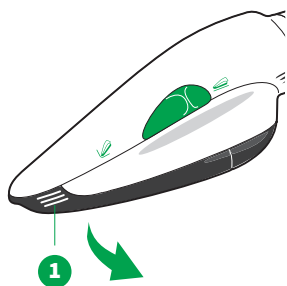

1. Tire del set de cepillos (1) hacia abajo por las ranuras de agarre para sacarlo del Cepillo de Textiles.

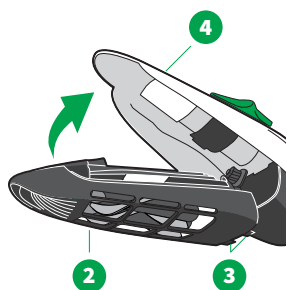

2. Fije el Aspira colchones (2) en el Cepillo de Textiles (4) enganchando primero los ganchos de retención (3) en el Cepillo de Textiles y luego introduciendo el accesorio en el Cepillo de Textiles con un movimiento basculante.

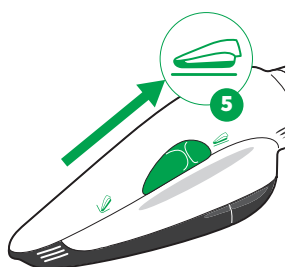

3. Encienda el Aspirador sin Cable. La palanca deslizante del Cepillo de Textiles se debe encontrar en posición de superficie (5).

4. aspire el colchón con el Aspira colchones.

5. Apague de nuevo el Aspirador sin Cable.

6. Vierta el contenido de una bolsa de Lavenia (120 g) de manera uniforme sobre el colchón.

7. Cambie de accesorio. Para ello, tire del Aspira colchones hacia abajo por las ranuras de agarre para sacarlo del Cepillo de Textiles.

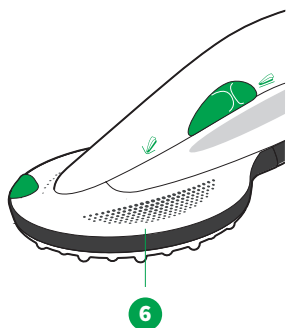

8. Fije el Lava colchones (6) en el Cepillo de Textiles enganchando primero los ganchos de retención en el Cepillo de Textiles y luego introduciendo el accesorio en el Cepillo de Textiles con un movimiento basculante.



9. Ponga el Aspirador sin Cable en modo Lavenia. Para ello, pulse una vez el botón +/- inferior.

⇒ *El disco rotatorio empieza a girar. El motor del Aspirador sin Cable se apaga y solo el motor del Cepillo de Textiles sigue funcionando.*

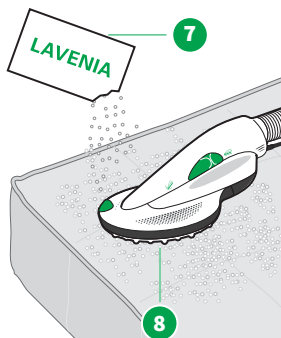

10. Trate con el jabón Lavenia (7) y el Lava colchones (8) una superficie de aprox. 1 x 2 metros durante 2 ó 3 minutos. No ejerza presión sobre el Lava colchones durante la operación. Si se ejerce demasiada presión sobre el Lava colchones, el Cepillo de Textiles se desconecta automáticamente para proteger el colchón de posibles daños. Si ha presionado demasiado, apague y vuelva a encender el Aspirador sin Cable y siga trabajando con el Cepillo de Textiles.

11. Deje que el polvo (7) se seque completamente durante al menos 30 minutos. Procure que haya una buena ventilación.

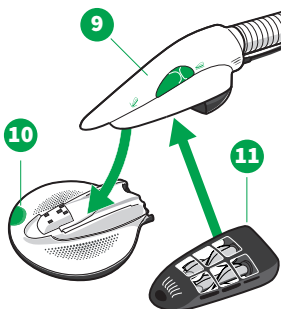

12. Cambie entonces el Lava colchones (8) por el Aspira colchones (11). Para ello, deslice la palanca deslizante verde (10) hacia fuera para soltar el bloqueo y saque el Lava colchones.

13. Fije ahora el Aspira colchones (11) en el Cepillo de Textiles (9) enganchando primero los ganchos de retención en el Cepillo de Textiles y luego introduciendo el accesorio en el Cepillo de Textiles con un movimiento basculante.

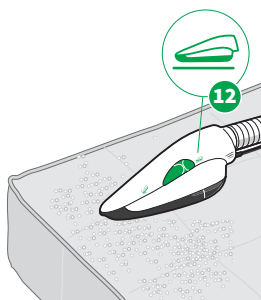

14. Encienda el Aspirador sin Cable. La palanca deslizante del Cepillo de Textiles se debe encontrar en posición de superficie (12).

15. Vuelva a aspirar el detergente Lavenia seco con el Cepillo de Textiles y el Aspira colchones en el nivel de aspiración medio.

10.3 Mantenimiento

¡PRECAUCIÓN!



¡Riesgo de lesiones por piezas móviles!

Puede lesionarse con las piezas móviles.

- Desconecte el producto siempre antes de realizar cualquier tarea de reequipamiento, limpieza o mantenimiento.
- Desconecte los complementos o accesorios del producto siempre antes de realizar cualquier tarea de reequipamiento, limpieza o mantenimiento en el complemento o accesorio.
- Mantenga una cierta distancia frente a los elementos móviles.
- Nunca introduzca las manos en las piezas móviles.
- No utilice el Cepillo de Textiles sin accesorio.
- No retire los accesorios para la limpieza de colchones mientras el Cepillo de Textiles esté en funcionamiento.

10.3.1 Piezas de repuesto y consumibles

Recomendamos que utilice nuestras opciones de pedido para productos de cuidado y consumibles originales a su debido tiempo. Para más información sobre cómo hacer un pedido, diríjase al [servicio de atención al cliente \[► 106\]](#) o consulte la [app MyKobold \[► 32\]](#).

10.3.2 Mantenimiento del Cepillo de Textiles

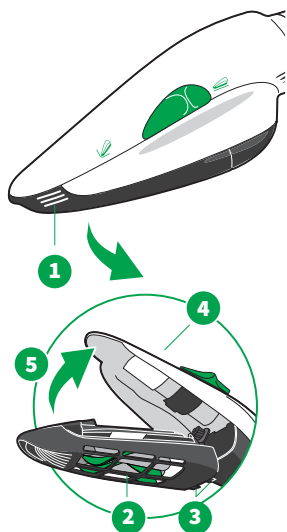

1. Desacople el Cepillo de Textiles del Aspirador sin Cable.
2. Tire hacia abajo del set de cepillos (1).
3. Cepille o pásele un paño al producto para secarlo.
4. Compruebe de vez en cuando si hay hilos o pelos enredados en los cepillos helicoidales del set de cepillos.
5. Corte los hilos o pelos con unas tijeras pequeñas.
6. Al insertar el set de cepillos (2), coloque primero los ganchos de retención (3) del set en los orificios previstos del Cepillo de Textiles (4) enganchándolos y, a continuación, introduzca el accesorio en el Cepillo de Textiles con un movimiento basculante.
7. Presione el set de cepillos firmemente contra el producto (5). Asegúrese de que este encaje de forma audible.

10.3.3 Limpieza del accesorio lava-colchones

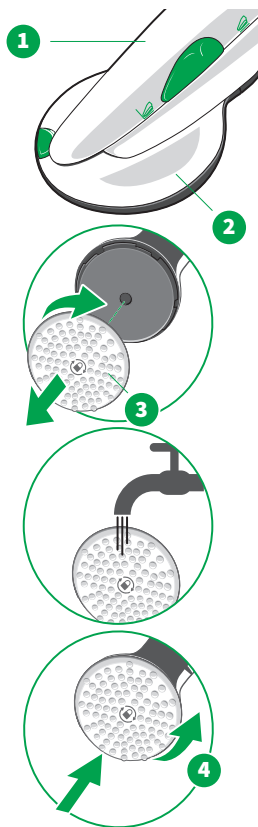

Tras el proceso de limpieza pueden quedar adherencias de Lavenia en el disco rotatorio que podrían afectar a los siguientes usos.

1. Compruebe el disco rotatorio después de cada limpieza de colchón para localizar restos de suciedad.
2. Aspire el producto Lavenia adherido.

Además, el disco rotatorio puede desmontarse para lavarlo con agua debajo del grifo. Para ello, proceda de la siguiente manera:

1. Monte el Lava colchones (2) en el Cepillo de Textiles (1).
2. Gire el disco rotatorio para soltarlo (cierre en bayoneta) (3). Fíjese entonces en la marca (cierre) sobre el disco rotatorio.
3. Vuelva a montar el disco rotatorio después de lavarlo y secarlo con un giro en sentido contrario al de antes (4).

10.3.4 Limpieza del accesorio aspira-colchones

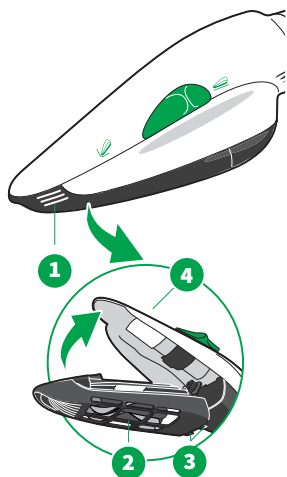

El producto Lavenia puede adherirse en el Aspira colchones.

1. Después de cada uso, controle si se ha adherido Lavenia al Aspira colchones.
2. Tire del Aspira colchones (1) hacia abajo por las ranuras de agarre para sacarlo del Cepillo de Textiles.
3. Limpie los restos adheridos de Lavenia con un paño ligeramente humedecido. No limpie nunca el Aspira colchones ni el Cepillo de Textiles en húmedo.
4. Vuelva a fijar el Aspira colchones (2) en el Cepillo de Textiles (4) engancho primero los ganchos de retención (3) en el Cepillo de Textiles y luego introduciendo el accesorio en el Cepillo de Textiles con un movimiento basculante.

10.4 Características técnicas

Cepillo de Textiles Kobold PB7 con Lava colchones Kobold MP7 y Aspira colchones Kobold MR7

Símbolos de seguridad



Carcasa	Plástico reciclable de altas prestaciones con set de cepillos de poliamida irrompible
Motor	Motor CC con transmisión directa exento de mantenimiento
Dinámica de los cepillos	2 cepillos helicoidales de movimiento contrario, con rodamientos exentos de mantenimiento. Velocidad de giro: 4000 rpm aprox.
Potencia nominal	35 W
Tensión	28,8 V
Peso	Cepillo de Textiles Kobold PB7: aprox. 1200 g Lava colchones Kobold MP7: aprox. 440 g Aspira colchones Kobold MR7: aprox. 150 g
Dimensiones	Cepillo de Textiles Kobold PB7 (con tubo): Altura: aprox. 10 cm Anchura: aprox. 8 cm Longitud: aprox. 154 cm Lava colchones Kobold MP7: Altura: aprox. 6 cm Anchura: aprox. 18 cm Longitud: aprox. 20 cm Aspira colchones Kobold MR7: Altura: aprox. 7 cm Anchura: aprox. 8 cm Longitud: aprox. 18 cm
Nivel de potencia acústica	82 dB(A) re 1 pW (con el Aspirador sin Cable Kobold VK7 según EN 60704-2-1 sobre tapicería) 85 dB(A) re 1 pW (con el Aspirador sin Cable Kobold VK7 con Lava colchones MP7 sobre un colchón) 82 dB(A) re 1 pW (con el Aspirador sin Cable Kobold VK7 con Aspira colchones MR7 sobre un colchón)

11 Cargador premium para batería Kobold PC7

11.1 Vista general del producto

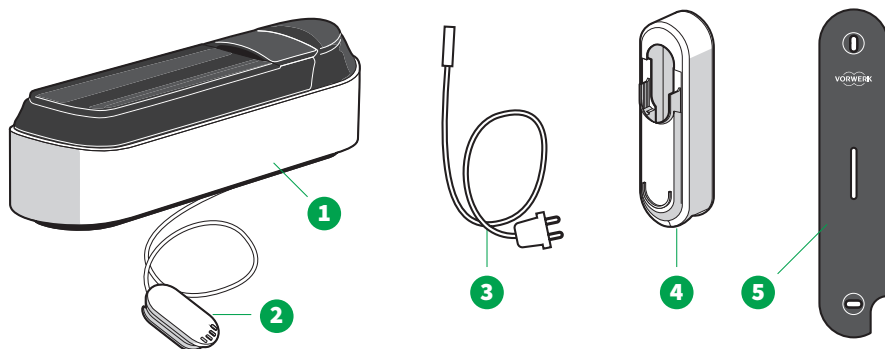

Vista general del Cargador premium para batería Kobold PC7

1 Cargador premium para batería Kobold PC7 con batería insertada

2 Conector

3 Cable de alimentación

4 Adaptador para estación de carga vertical Kobold WM7 para el Aspirador sin Cable

5 Placa de montaje Kobold WMP7 para el Cargador premium para batería

11.2 Instalar el cable de alimentación

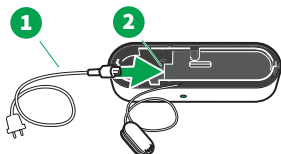

- Inserte el cable de alimentación (1) en la toma (2) que se encuentra en la parte inferior del Cargador premium para batería.

11.3 Instalación en pared

Con el Cargador premium para batería, también puede guardar el Aspirador sin Cable colgado y cargarlo al mismo tiempo.

¡ADVERTENCIA!



¡Peligro de descarga eléctrica!

Puede producirse una descarga eléctrica al taladrar los orificios de montaje en la pared.

- A la hora de taladrar (especialmente en las proximidades de una toma de corriente o de un interruptor de luz), asegúrese de no perforar ningún cable eléctrico.

11.3.1 Elección del lugar de suspensión

Un lugar adecuado para colgar su Aspirador sin Cable cumple los siguientes criterios:

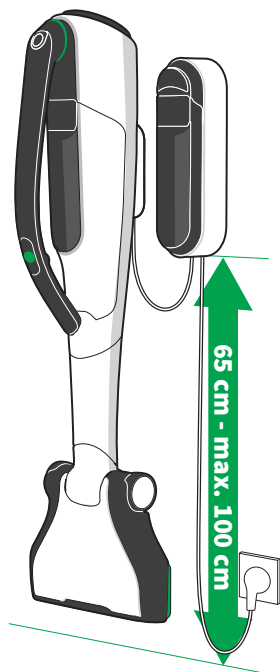

- Cerca de una toma de corriente. **Sin embargo, nunca se debe situar directamente al lado, encima o debajo de una toma de corriente**, ya que existe una probabilidad muy alta de que los cables eléctricos puedan pasar por aquí. Observe siempre las condiciones locales y compruebe el recorrido de los cables eléctricos.
- En altura, al menos 65 cm sobre el suelo, pero **no más de 100 cm**.
- Deje al menos 30 cm de espacio libre a lo ancho para que su Aspirador sin Cable y el complemento tengan suficiente espacio.



Puede consultar cómo realizar la instalación paso a paso en las instrucciones de instalación adjuntas del Cargador premium para batería Kobold PC7.

11.4 Cargar con el Cargador premium para batería

Para saber cómo cargar el Aspirador sin Cable con el Cargador Kobold SC7, consulte [Cargar con el Cargador SC7](#) [▶ 28].

11.4.1 Carga inicial con el Cargador premium para batería

Una batería nueva no está completamente cargada cuando se entrega y está en modo de transporte.

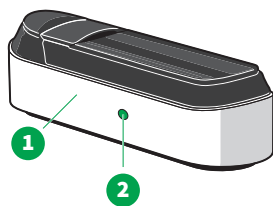

1. Tenga en cuenta la tensión de red prescrita de 220-240 V.
2. Conecte el Cargador premium para batería (1) a la red eléctrica.
3. Para iniciar el primer proceso de carga o el proceso de carga después de una descarga profunda, pulse el botón de activación (2) en el lado izquierdo de la carcasa del Cargador premium para batería (1).

⇒ La pantalla se iluminará, y se activará el proceso de carga (ver Indicación de carga [▶ 29]).

11.4.2 Cargar el Aspirador sin Cable con el Cargador premium para batería

Cargar el Aspirador sin Cable en posición suspendida

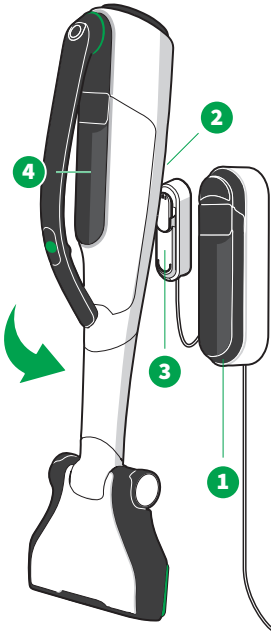

1. Tenga en cuenta la tensión de red prescrita de 220–240 V.
 2. Conecte el Cargador premium para batería (1) a la red eléctrica.
 3. Cuelgue el Aspirador sin Cable con su conexión de carga (2) en el Adaptador para estación de carga vertical (3).
- ⇒ La pantalla (4) se iluminará, y se activará el proceso de carga [▶ 29].
- ⇒ Si la pantalla (4) no se ilumina, pulse el botón de activación situado en el lateral del Cargador premium para batería [▶ 85].

Cargar el Aspirador sin Cable de pie

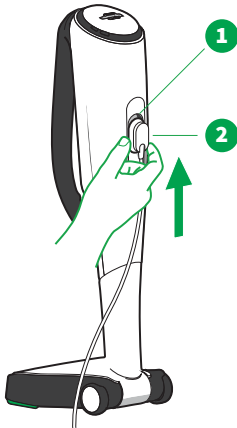

1. Coloque el Aspirador sin Cable en la posición de descanso [▶ 26].
 2. Coloque el Cargador premium para batería sobre una superficie limpia, firme y plana de manera que no resbale.
 3. Tenga en cuenta la tensión de red prescrita de 220–240 V.
 4. Conecte el cable de alimentación a la red eléctrica.
 5. Introduzca el conector (2) por abajo en la conexión de carga del Aspirador sin Cable (1).
- ⇒ La pantalla se iluminará, y se activará el proceso de carga [▶ 29].
- ⇒ Si la pantalla (4) no se ilumina, pulse el botón de activación situado en el lateral del Cargador premium para batería [▶ 85].

11.4.3 Cargar una batería aparte con el Cargador premium para batería

Si el Aspirador sin Cable y la batería aparte están conectados al Cargador premium para batería, el producto que está conectado al conector se carga primero. A continuación, se carga automáticamente la batería que se encuentra en el Cargador premium para batería.

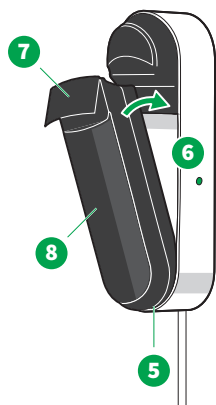

Cargar una batería aparte en posición suspendida

1. Introduzca la batería con su extremo inferior (5) en el Cargador premium para batería (6).
2. A continuación, introduzca completamente el extremo superior de la batería en el soporte de carga.
3. Presione la palanca de la batería (7) hasta que se bloquee con un clic audible.
 - ⇒ La pantalla (8) se iluminará, y se activará el proceso de carga [▶ 29].
 - ⇒ Si la pantalla (8) no se ilumina, pulse el botón de activación situado en el lateral del Cargador premium para batería [▶ 85].

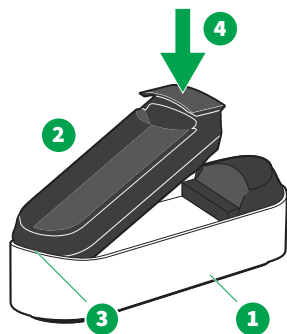

Cargar una batería aparte

1. Coloque el Cargador premium para batería (1) sobre una superficie limpia, firme y plana de manera que no resbale.
2. Tenga en cuenta la tensión de red prescrita de 220–240 V.
3. Conecte el cable de alimentación a la red eléctrica.
4. Introduzca primero desde arriba la batería (2) por la parte inferior (3) en el Cargador premium para batería.
5. Introduzca completamente el extremo superior de la batería en el soporte de carga.
6. Presione la palanca de la batería (4) hasta que se bloquee con un clic audible.
 - ⇒ La pantalla se iluminará, y se activará el proceso de carga [▶ 29].
 - ⇒ Si la pantalla no se ilumina, pulse el botón de activación situado en el lateral del Cargador premium para batería [▶ 85].

11.5 Características técnicas

Cargador premium para batería Kobold PC7

Nombre o marca del fabricante, número de registro mercantil y dirección Vorwerk Elektrowerke GmbH & Co. KG
N.º reg. 7852
Mühlenweg 17-37
42270 Wuppertal (Alemania)

Designación de tipo PC7

Tensión de entrada 220-240 V CA

Frecuencia de entrada de CA 50/60 Hz (cambio automático)

Tensión de salida 37 V CC

Corriente de salida 1,3 A

Potencia de salida 48,1 W

Eficiencia media en funcionamiento > 87,77 %

Eficiencia con poca carga (10 %) > 75 %

Consumo eléctrico a carga cero 0 W

Símbolos de seguridad



12 Accesorios Kobold

12.1 Surtido de accesorios

¡NOTA!



¡Posibles desperfectos por un uso inadecuado!

Debido al uso inadecuado del surtido de accesorios (accesorios Kobold) podrían dañarse las superficies.

- No emplee las boquillas y cepillos del surtido de accesorios en superficies brillantes o pulidas.

Con el surtido de accesorios tendrá siempre a su alcance una solución adecuada para la limpieza de los distintos componentes del mobiliario.

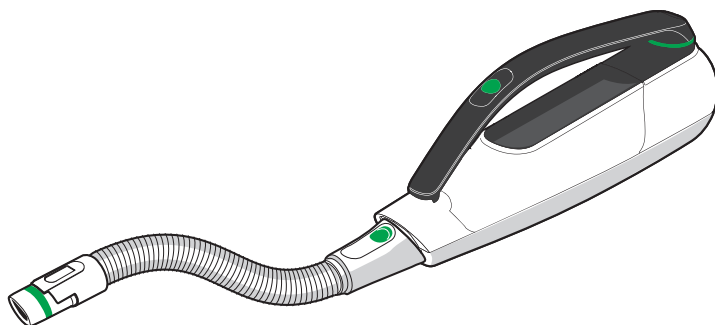

- Conecte el Tubo flexible no eléctrico al Aspirador sin Cable. En este se pueden colocar las siguientes boquillas y cepillos.
- Siempre que limpie con boquillas y cepillos, asegúrese de sostener o apoyar el Aspirador sin Cable de forma segura.

1



El Plumero (1) es multifuncional y puede utilizarse en una gran variedad de superficies.

Además, el Plumero está equipado con un protector de cerdas. El protector de cerdas puede utilizarse siempre para el almacenamiento. Asegúrese de retirar el protector de cerdas antes de aspirar.

2



El Accesorio para coche (2) es ideal para limpiar el interior del automóvil.

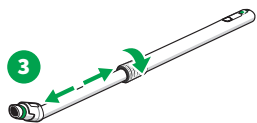

El Tubo telescópico es ideal para alcanzar zonas altas. Por ejemplo, en combinación con el Plumero (3) o la Boquilla para textiles.

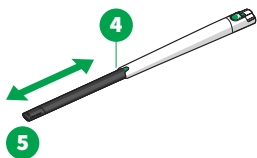

El Tubo prolongador es muy versátil. Tiene dos accesorios que pueden utilizarse para diferentes tareas:

(5) Punta extensible y flexible para lugares estrechos

(6) Pincel: para los huecos más pequeños, rodapiés

(7) Boquilla para taladrado: para aspirar el polvo mientras se taladra



La Boquilla para textiles (8) está especialmente diseñada para aspirar muebles tapizados y textiles.

12.2 Liberar accesorios

- Libere los accesorios deslizando la tecla de liberación (1) del accesorio hacia atrás (2) y luego tirando del accesorio.

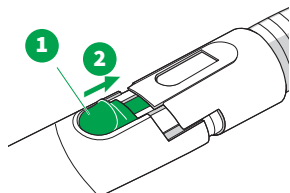

12.3 Correa bandolera Kobold SG7

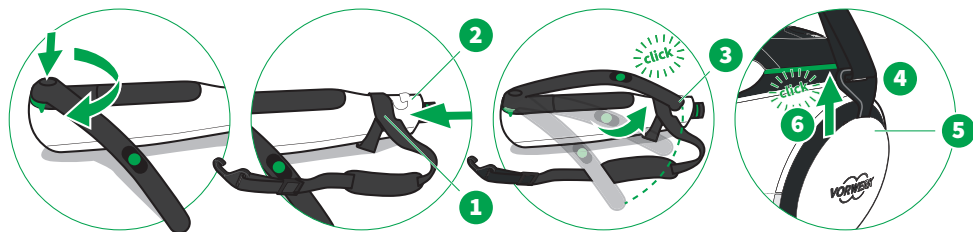

Puede colgar su Aspirador sin Cable en la Correa bandolera Kobold SG7. Así tendrá las dos manos libres al aspirar, ya que el Aspirador sin Cable está ahora en la Correa bandolera.

1. Asegúrese de que el **mango giratorio esté desplegado** [▶ 25].
2. Deslice el bucle de la Correa bandolera (1) sobre la parte delantera del Aspirador sin Cable (2).
3. Encaje el mango giratorio en el bloqueo del mango (3).
4. Enganche el gancho de la correa (4) en la trabilla de fijación situada encima de la salida de aire del Aspirador sin Cable (5) (consulte la orientación del gancho en la figura de arriba).
5. Tire del gancho hacia arriba hasta que encaje de forma audible (6).

13 Resolución de fallos

¡PRECAUCIÓN!











¡Riesgo de lesiones por piezas móviles!

Puede lesionarse con las piezas móviles.



- Desconecte el producto siempre antes de realizar cualquier tarea de reequipamiento, limpieza o mantenimiento.
- Desconecte el complemento o accesorio del producto siempre antes de realizar cualquier tarea de reequipamiento, limpieza o mantenimiento en el complemento o accesorio.
- Mantenga una cierta distancia frente a los elementos móviles.
- Nunca introduzca las manos en las piezas móviles.

13.1 Solución de fallos según los códigos de error

Código de fallo	Causa	Solución de fallos
00	El Aspirador sin Cable no se pone en marcha porque la batería no está cargada.	<ul style="list-style-type: none">– Cargue la batería [▶ 27].– En caso de que siga apareciendo el error, contacte con el Servicio de atención al cliente [▶ 106].
Er 10 + icono	Fallo general del Aspirador sin Cable.	<ul style="list-style-type: none">– Retire la batería y vuelva a colocarla [▶ 40], y encienda el Aspirador sin Cable.– En caso de que siga apareciendo el error, contacte con el Servicio de atención al cliente [▶ 106].
Er 11 + icono	El Aspirador sin Cable se sobrecalienta.	<ul style="list-style-type: none">– Deje que el Aspirador sin Cable se enfríe a la temperatura ambiente.– Si es necesario, cambie la Bolsa filtro Premium [▶ 38].– Despeje las vías de circulación del aire. Retire el complemento [▶ 26] y elimine la posible suciedad del tubo de aspiración del Aspirador sin Cable.– Elimine las posibles obstrucciones en el complemento.
Er 14 + icono	La entrada del ventilador está bloqueada por un cuerpo extraño.	<ul style="list-style-type: none">– Retire el cuerpo extraño de la entrada del ventilador en la cámara del filtro del Aspirador sin Cable.– En caso de que siga apareciendo el error, contacte con el Servicio de atención al cliente [▶ 106].
Er 19 + icono	Fallo general del Aspirador sin Cable.	<ul style="list-style-type: none">– Retire la batería y vuelva a colocarla [▶ 40], y encienda el Aspirador sin Cable.

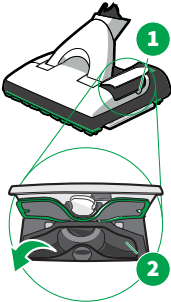
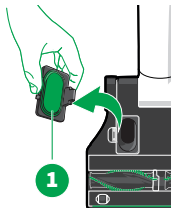
Código de fallo	Causa	Solución de fallos
Er 23 + icono 	Los contactos eléctricos de la batería tienen un fallo.	<ul style="list-style-type: none"> – En caso de que siga apareciendo el error, contacte con el Servicio de atención al cliente [▶ 106]. – Retire la batería [▶ 40]. – Mire si los contactos están sucios. – Vuelva a colocar la batería y cárguela [▶ 27]. – En caso de que siga apareciendo el error, contacte con el Servicio de atención al cliente [▶ 106].
Er 25 + icono 	Fallo interno de la batería.	<ul style="list-style-type: none"> – En caso de que siga apareciendo el código de fallo, contacte con el Servicio de atención al cliente [▶ 106].
Er 26 + icono 	La batería está demasiado fría.	<ul style="list-style-type: none"> – Deje que la batería se caliente a la temperatura ambiente.
Er 27 + icono 	Autenticación de la batería alterada.	<ul style="list-style-type: none"> – Retire la batería [▶ 40]. – Utilice únicamente una batería original de Vorwerk.
Er 28 + icono 	Hay problemas de carga de la batería.	<ul style="list-style-type: none"> – Desconecte el Cargador del suministro de corriente. – Desconecte el Cargador del Aspirador sin Cable o del Adaptador de carga para batería del Cargador. – Retire la batería [▶ 40]. – Mire si los contactos de la batería están sucios. – Mire si los contactos del conector del Cargador y la conexión de carga del Aspirador sin Cable / Adaptador de carga para batería del Cargador están sucios. – Restablezca todas las conexiones de carga. – Cargue la batería [▶ 27].
Er 29 + icono 	El Aspirador sin Cable no se apaga.	<ul style="list-style-type: none"> – Retire la batería [▶ 40]. – Vuelva a colocar la batería. – En caso de que siga apareciendo el error, contacte con el Servicio de atención al cliente [▶ 106].
Er 30 + icono 	Fallo general del Aspira y Friega.	<ul style="list-style-type: none"> – Retire la batería y vuelva a colocarla [▶ 40], y encienda el Aspirador sin Cable. – En caso de que siga apareciendo el error, contacte con el Servicio de atención al cliente [▶ 106].
Er 32 + icono 	El motor del Aspira y Friega está sometido a un esfuerzo excesivo.	<ul style="list-style-type: none"> – Pruebe el Aspira y Friega en otros suelos o pruebe una combinación diferente de suelo y mopa. – En caso de que siga apareciendo el error, contacte con el Servicio de atención al cliente [▶ 106].
Er 35 + iconos	El Aspira y Friega ha aspirado humedad.	El producto no es un aspirador en húmedo y pasa al modo de error cuando se aspira líquido.

Código de fallo	Causa	Solución de fallos
 		<ul style="list-style-type: none"> - Apague el Aspirador sin Cable. - Abra la tapa de revisión (1) del Aspira y Friega. - Seque la zona con un paño de cocina. - Cuando el producto se haya secado completamente, cierre la tapa de revisión y vuelva a encender el Aspirador sin Cable. - No aspire sobre zonas húmedas. - Repita el procedimiento si el fallo sigue produciéndose.
Er 36 + icono	La electrónica del Aspira y Friega tiene un fallo.	<ul style="list-style-type: none"> - Apague y encienda de nuevo el Aspirador sin Cable.
Er 40 + icono	Fallo general del Cepillo Automático.	<ul style="list-style-type: none"> - Retire la batería y vuelva a colocarla [► 40], y encienda el Aspirador sin Cable. - En caso de que siga apareciendo el error, contacte con el Servicio de atención al cliente [► 106].
Er 41 + icono	El Cepillo Automático está sobrecalentado.	<ul style="list-style-type: none"> - Deje que el producto se enfríe a la temperatura ambiente. - Si es necesario, cambie la Bolsa filtro Premium [► 38]. <p>Puede que el canal de aspiración del Cepillo Automático esté atascado.</p> <ul style="list-style-type: none"> - Abra la tapa de revisión (1) en la parte inferior del Cepillo Automático. - Retire la obstrucción. - En caso necesario, utilice para ello un objeto apropiado (p. ej., aguja de ganchillo). - Monte de nuevo la tapa de revisión (1).
	Er 42 + icono	<p>El motor del Cepillo Automático está sometido a un esfuerzo excesivo.</p> <p>Puede que un objeto aspirado bloquee los cepillos helicoidales del Cepillo Automático.</p> <ul style="list-style-type: none"> - Apague el Aspirador sin Cable. - Desacople el Cepillo Automático del Aspirador sin Cable. - Elimine la obstrucción en el cepillo helicoidal. <p>Puede que haya pelos o hilos bloqueando los cepillos helicoidales del Cepillo Automático.</p> <ul style="list-style-type: none"> - Corte y retire los hilos [► 52].

Código de fallo	Causa	Solución de fallos
		<p>Posiblemente una alfombra muy suave y densa o de pelo largo crea una alta carga en los cepillos helicoidales del Cepillo Automático.</p> <ul style="list-style-type: none"> – Levante un momento el Cepillo Automático de la alfombra y colóquelo sobre el suelo. – Desactive los cepillos helicoidales [▶ 47] y continúe limpiando la alfombra. – Si es necesario, utilice un nivel de aspiración [▶ 47] más bajo.
Er 43 + icono 	Los contactos eléctricos del Cepillo Automático tienen un fallo.	<ul style="list-style-type: none"> – Retire el Cepillo Automático. – Mire si los contactos de la conexión entre el Cepillo Automático y el Aspirador sin Cable están sucios y limpie los contactos si es necesario.
Er 46 + icono 	La electrónica del Cepillo Automático tiene un fallo.	<ul style="list-style-type: none"> – Apague y encienda de nuevo el Aspirador sin Cable.
Er 63 + icono 	Fallo general del complemento.	<ul style="list-style-type: none"> – Retire el complemento [▶ 26] – Mire si los contactos de la conexión entre el complemento y el Aspirador sin Cable están sucios y limpie los contactos si es necesario.

13.2 Solución de problemas según la descripción del problema

Aspirador sin Cable Kobold VK7

¡PRECAUCIÓN!



¡Riesgo de lesiones por piezas móviles!

Puede lesionarse con las piezas móviles.

- Desconecte el producto siempre antes de realizar cualquier tarea de reequipamiento, limpieza o mantenimiento.
- Desconecte el complemento o accesorio del producto siempre antes de realizar cualquier tarea de reequipamiento, limpieza o mantenimiento en el complemento o accesorio.
- Mantenga una cierta distancia frente a los elementos móviles.
- Nunca introduzca las manos en las piezas móviles.

Fallo	Posible causa y resolución
El Bluetooth® no se puede apagar.	<ul style="list-style-type: none"> – Pulse uno de los botones +/- y el botón Boost simultáneamente durante más de 6 segundos (1).



La batería está defectuosa (posibles signos: la pantalla no funciona durante la carga y tampoco funciona el Aspirador sin Cable después de cargar la batería.

La batería puede estar demasiado caliente o demasiado fría.

- Retire la batería.
- Deje que la batería se enfríe o se caliente a la temperatura ambiente durante 1 día.
- Póngase en contacto con el [servicio de atención al cliente](#) [▶ 106].
- Deseche la batería de acuerdo con la normativa.

La batería no parece funcionar.

Si tiene un Cargador Kobold SC7:

- Tenga en cuenta la tensión de red prescrita de 220-240 V.
- Conecte el Cargador a la red eléctrica.
- Conecte el Cargador al Aspirador sin Cable o al Adaptador de carga para batería separado.
- Asegúrese de que la batería esté correctamente insertada en el Aspirador sin Cable o en el Adaptador de carga para batería.
- Utilice un objeto adecuado (1) para pulsar el botón de activación (2) situado debajo del Cargador.
- Cargue la batería completamente.

Si tiene un Cargador premium para batería Kobold PC7:

- Proceda como se describe en [Carga inicial con el Cargador premium para batería](#) [▶ 85].

Si el nivel de carga de la batería desciende bruscamente al 0 %, cargue completamente la batería.

El nivel de potencia del Aspirador sin Cable cambia de forma audible durante el funcionamiento.

La potencia del Aspirador sin Cable no se eleva aunque se haya seleccionado un nivel de aspiración más alto.

El sistema inteligente de protección del motor pone automáticamente el Aspirador sin Cable en el nivel de potencia óptimo.

- Mueva la boca de aspiración hacia delante y hacia atrás en la tapicería.
- Compruebe que las vías de circulación del aire y la Bolsa filtro Premium no estén obstruidas.

Fallo	Posible causa y resolución
<p>El liberador de complementos no funciona. El complemento no puede extraerse del mango giratorio del Aspirador sin Cable.</p>	<ul style="list-style-type: none"> - No guarde el Aspirador sin Cable en lugares muy cálidos (p. ej., en el coche en verano, bajo la radiación solar directa). - Deje que el Aspirador sin Cable se enfríe a la temperatura ambiente. <p>El liberador de complementos puede estar defectuoso. Utilice el liberador de emergencia para retirar el complemento.</p> <ul style="list-style-type: none"> - Retire la cubierta del filtro ▶ 37]. - Accione el liberador de emergencia blanco (1) con un objeto estrecho (p. ej., un destornillador o una regla). - Retire el complemento con el liberador de emergencia pulsado.

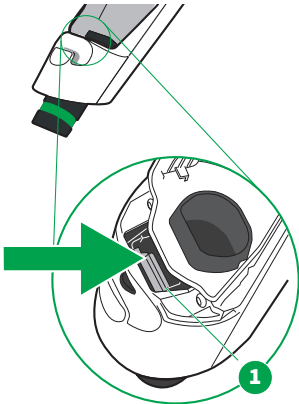

Cepillo Automático Kobold EB7

¡PRECAUCIÓN!



¡Riesgo de lesiones por piezas móviles!

Puede lesionarse con piezas móviles (p. ej., cepillos giratorios).

- Desconecte el producto siempre antes de realizar cualquier tarea de reequipamiento, limpieza o mantenimiento.
- Desconecte el complemento o accesorio del producto siempre antes de realizar cualquier tarea de reequipamiento, limpieza o mantenimiento en el complemento o accesorio.
- Mantenga una cierta distancia frente a los elementos móviles.
- Nunca introduzca las manos en las piezas móviles.

Fallo	Posible causa y resolución
<p>El icono de <i>cambio de filtro</i> se enciende o parpadea aunque la Bolsa filtro Premium no esté completamente llena.</p>	<p>Puede que el canal de aspiración del Cepillo Automático esté atascado.</p> <ul style="list-style-type: none"> - Abra la tapa de revisión (1) en la parte inferior del Cepillo Automático.

Fallo

Posible causa y resolución

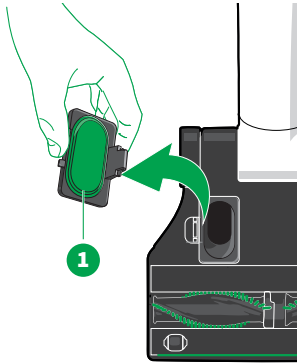

- Retire la obstrucción.
- En caso necesario, utilice para ello un objeto apropiado (p. ej., aguja de ganchillo).
- Monte de nuevo la tapa de revisión (1).

Al aspirar alfombras muy densas, el icono de *cambio de filtro* puede encenderse aunque no sea necesario cambiar la bolsa del filtro.

- Deslice las boquillas y cepillos suavemente adelante y atrás mientras aspira.

Depende de la suciedad que se esté aspirando en qué momento el icono de *cambio de filtro* recomienda cambiar la Bolsa filtro Premium. Posiblemente se ha aspirado mucho polvo fino.

- [Cambie la Bolsa filtro Premium](#) [▶ 38].

El Cepillo Automático Kobold hace demasiado ruido.

Puede que los cepillos helicoidales no estén bien colocados.

- Compruebe si los cepillos helicoidales están bien colocados.
- Si uno de los cepillos helicoidales está defectuoso, sustituya siempre ambos a la vez.

Puede que no se hayan utilizado accesorios originales de Kobold; esto puede provocar daños en los rodamientos y en el motor.

- Utilice exclusivamente cepillos helicoidales originales de Kobold.

Puede que un objeto haya quedado atrapado en la zona de los cepillos helicoidales.

- Quite el objeto.

En un suelo duro pueden producirse ruidos fuertes.

- El modo de cepillo «Nivel de aspiración 4 - Alfombra máx» no es apto para suelos duros y produce ruidos fuertes. Cambie a otro modo de cepillo.

Pueden haberse enredado pelos.

- [Limpie los cepillos helicoidales](#) [▶ 50].

Puede que esté pasando por un umbral (paso entre dos suelos) demasiado despacio.

- Pase por los umbrales lo más rápido posible (en un segundo).

Puede que esté pasando el aspirador por una alfombra de pelo muy corto, con lo cual el modo automático cambia entre modo alfombra y modo suelo duro.

- Utilice el [ajuste de limpieza personalizado](#) [▶ 49].

Se han enredado hilos o pelos en el cepillo helicoidal.

Puede que haya hilos o pelos bloqueando los cepillos helicoidales del Cepillo Automático.

- [Corte y retire los hilos o pelos](#) [▶ 52].

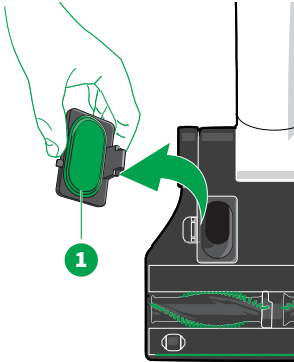
Fallo	Posible causa y resolución
El Cepillo Automático no aspira correctamente.	<ul style="list-style-type: none"> - Dado el caso, elimine también los hilos, pelos o fibras que pueda haber en el eje de metal.
	<p>Puede que el canal de aspiración del Cepillo Automático esté atascado.</p> <ul style="list-style-type: none"> - Abra la tapa de revisión (1) en la parte inferior del Cepillo Automático. - Retire la obstrucción. - En caso necesario, utilice para ello un objeto apropiado (p. ej., aguja de ganchillo). - Monte de nuevo la tapa de revisión (1). <p>Puede que la Bolsa filtro Premium esté llena.</p> <ul style="list-style-type: none"> - Cambie la Bolsa filtro Premium [▶ 38].
El Cepillo Automático es difícil de desplazar.	<p>Posiblemente ha seleccionado un nivel de aspiración demasiado alto.</p> <ul style="list-style-type: none"> - Ajuste un nivel de aspiración más bajo en el mango del Aspirador sin Cable.
Después de cambiar los cepillos helicoidales, el producto ha dejado de funcionar.	<p>Puede que los cepillos helicoidales no estén bien colocados.</p> <ul style="list-style-type: none"> - Coloque los cepillos helicoidales exactamente en los ejes de accionamiento [▶ 52]. <p>Puede que el Cepillo Automático no esté conectado correctamente con el Aspirador sin Cable.</p> <ul style="list-style-type: none"> - Compruebe que la conexión entre el Cepillo Automático y el Aspirador sin Cable esté bien.
El modo automático ya no funciona como siempre.	<p>Los cepillos helicoidales pueden estar sucios.</p> <ul style="list-style-type: none"> - Limpie los cepillos helicoidales [▶ 50]. <p>Posiblemente no se ha utilizado un accesorio original de Kobold.</p> <ul style="list-style-type: none"> - Utilice exclusivamente cepillos helicoidales originales de Kobold. <p>Puede que los cepillos helicoidales no se hayan colocado bien.</p> <ul style="list-style-type: none"> - Coloque los cepillos helicoidales exactamente en los ejes de accionamiento [▶ 52].
La faldilla delantera o trasera está defectuosa.	<p>La faldilla delantera está defectuosa.</p> <ul style="list-style-type: none"> - Envíe el Cepillo Automático al servicio de atención al cliente [▶ 106]. <p>La faldilla trasera está defectuosa.</p> <ul style="list-style-type: none"> - Solicite una nueva faldilla trasera. - Cambie la faldilla trasera [▶ 53].

¡PRECAUCIÓN!



¡Riesgo de lesiones por piezas móviles!

Puede lesionarse con piezas móviles (p. ej., cepillos giratorios o placa de balanceo).

- Desconecte el producto siempre antes de realizar cualquier tarea de reequipamiento, limpieza o mantenimiento.
- Desconecte el complemento o accesorio del producto siempre antes de realizar cualquier tarea de reequipamiento, limpieza o mantenimiento en el complemento o accesorio.
- Mantenga una cierta distancia frente a los elementos móviles.
- Nunca introduzca las manos en las piezas móviles.

Fallo

Posible causa y resolución

El icono de *cambio de filtro* se enciende o parpadea aunque la bolsa filtro no esté llena.

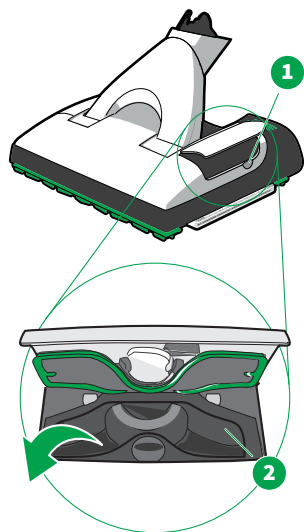

Puede que el canal de aspiración del Aspira y Friega esté atascado.

- Apague el Aspirador sin Cable.
- Abra la tapa de revisión que hay a la izquierda del producto. Para ello, inserte una moneda en la ranura (1). Ahora podrá ver el canal de aspiración (2).
- Retire los objetos que obstruyen el canal de aspiración. En caso necesario, utilice para ello un objeto sin filo apropiado (p. ej., destornillador, aguja de ganchillo).
- Vuelva a cerrar la tapa de revisión presionándola hacia abajo. El cierre de la tapa de revisión encajará y así quedará bien cerrada la tapa.
- Revise también si los canales de aspiración entre las faldillas están libres. En caso necesario, sacúdalos para sacar los objetos que pueda haber.

Depende de la suciedad que se esté aspirando en qué momento el icono de *cambio de filtro* recomienda cambiar la Bolsa filtro Premium. Posiblemente se ha aspirado mucho polvo fino.

- **Cambie la Bolsa filtro Premium [► 38].**

El conector articulado del Aspira y Friega está obstruido.

- Retire el obstáculo con un objeto sin filo apropiado (p. ej., destornillador, aguja de ganchillo).

El Aspira y Friega hace ruidos inusuales.

Posiblemente, la tapa de revisión no está cerrada correctamente, o el soporte de la mopa no está montado correctamente.

Fallo	Posible causa y resolución
	<ul style="list-style-type: none"> - Compruebe si la tapa de revisión está bien cerrada; si no es así, ciérrela. - Compruebe el asiento y el anclaje del soporte de la mopa. <p data-bbox="370 229 967 253">Posiblemente, el depósito no esté colocado correctamente.</p> <ul style="list-style-type: none"> - Apague el Aspirador sin Cable. - Coloque el depósito [▶ 59]. - Vuelva a encender el Aspirador sin Cable.
<p data-bbox="62 389 359 437">El Aspira y Friega oscila en exceso.</p>	<p data-bbox="370 389 654 413">La mopa no está bien fijada.</p> <ul style="list-style-type: none"> - Revise si la mopa está colocada firmemente en posición recta sobre el soporte de la mopa. - Revise si la fijación verde de la mopa se ha insertado correcta y completamente. <p data-bbox="370 564 922 588">El soporte de la mopa no está correctamente montado.</p> <ul style="list-style-type: none"> - Revise si el soporte de la mopa ha encajado bien en el Aspira y Friega. - Posiblemente no se han utilizado mopas originales de Kobold. - Utilice exclusivamente mopas originales de Kobold. - Utilice la Mopa universal Kobold MF600 en suelos rugosos.
<p data-bbox="62 798 359 845">El Aspira y Friega produce estrías/marcas en el suelo.</p>	<p data-bbox="370 798 872 821">Posiblemente, las faldillas estén sucias y pegadas.</p> <ul style="list-style-type: none"> - Retire la faldilla delantera [▶ 66]. <p data-bbox="370 876 829 900">Posiblemente, la mopa esté demasiado sucia.</p> <ul style="list-style-type: none"> - Cambie la mopa [▶ 65].
<p data-bbox="62 957 359 1029">El resultado de aspiración del Aspira y Friega no es satisfactorio.</p>	<p data-bbox="370 957 872 981">Posiblemente, las faldillas estén sucias y pegadas.</p> <ul style="list-style-type: none"> - Retire las faldillas [▶ 66] y límpielas. - Revise también si, por abajo, los canales de aspiración entre las faldillas están libres. En caso necesario, sacúdalos para sacar los objetos que pueda haber. - Compruebe si las faldillas se pueden mover. <p data-bbox="370 1171 994 1219">Posiblemente, la mopa está fijada en el soporte de la mopa en posición oblicua y colisiona con las faldillas.</p> <ul style="list-style-type: none"> - Revise si la mopa está fijada en el soporte de la mopa en posición recta. <p data-bbox="370 1307 894 1331">Posiblemente, el canal de aspiración esté obstruido.</p> <ul style="list-style-type: none"> - Para eliminar las obstrucciones, abra la tapa de revisión que hay a la izquierda del Aspira y Friega. Para ello, inserte una moneda en la ranura y gírela ligeramente (1).

Fallo

Posible causa y resolución

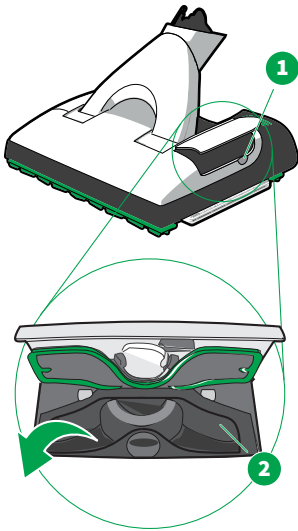

El cierre de la tapa de revisión se abrirá. Ahora puede abrir más la tapa de revisión y tener una visión clara del canal de aspiración (2).

- Retire los objetos que obstruyen el canal de aspiración. En caso necesario, utilice para ello un objeto sin filo apropiado (p. ej., destornillador, aguja de ganchillo).
- Vuelva a cerrar la tapa de revisión presionándola hacia abajo. El cierre de la tapa de revisión encajará y así quedará bien cerrada la tapa.

El rendimiento de limpieza del Aspira y Friega disminuye.



Posiblemente, la mopa esté demasiado sucia.

- [Cambie la mopa \[▶ 65\]](#).

Posiblemente, la mopa esté demasiado seca.

- Compruebe la pantalla del Aspirador sin Cable. Si el icono de *gota* parpadea, debe [llenar el depósito \[▶ 59\]](#).
- Realice la primera humectación si aún no lo ha hecho, o cambie a un [nivel de humectación adecuado \[▶ 61\]](#).

Se producen estrías.

Es posible que la mopa no se lavara antes del primer uso.

- [Lave la mopa antes del primer uso \[▶ 65\]](#).

Puede que se haya aplicado demasiado producto de limpieza.

- Repita el proceso de limpieza con una mopa nueva y agua limpia.

Posiblemente se encuentren restos de productos de mantenimiento y limpieza en el suelo.

- Repita el proceso de limpieza hasta que se produzca una mejora; posiblemente sea necesario realizar una limpieza a fondo.

Posiblemente, la mopa esté demasiado sucia.

- [Cambie la mopa \[▶ 65\]](#).

La película de humedad no se seca regularmente.

- Recoja el líquido restante en una segunda operación de limpieza con una mopa seca y con el Aspira y Friega en modo de limpieza en seco.

Fallo	Posible causa y resolución
El Aspira y Friega limpia mal los bordes.	<p data-bbox="370 121 796 142">Posiblemente, la mopa no esté bien fijada.</p> <ul data-bbox="389 161 1031 212" style="list-style-type: none"> <li data-bbox="389 161 1031 212">– Revise si la mopa está colocada firmemente en posición recta sobre el soporte de la mopa. <p data-bbox="370 231 941 252">Es posible que la mopa no se lavara antes del primer uso.</p> <ul data-bbox="389 271 824 292" style="list-style-type: none"> <li data-bbox="389 271 824 292">– Lave la mopa antes del primer uso [▶ 65]. <p data-bbox="370 311 818 331">Posiblemente, la mopa esté demasiado seca.</p> <ul data-bbox="389 351 1055 472" style="list-style-type: none"> <li data-bbox="389 351 1055 402">– Compruebe la pantalla del Aspirador sin Cable. Si aparece el icono de <i>gota</i>, debe llenar el depósito [▶ 59]. <li data-bbox="389 421 1055 472">– Realice la primera humectación si aún no lo ha hecho, o cambie a un nivel de humectación adecuado [▶ 61].
Queda una película de suciedad en el suelo.	<p data-bbox="370 488 829 509">Posiblemente, la mopa esté demasiado sucia.</p> <ul data-bbox="389 528 642 549" style="list-style-type: none"> <li data-bbox="389 528 642 549">– Cambie la mopa [▶ 65].
La eliminación de manchas no es satisfactoria.	<p data-bbox="370 564 829 585">Posiblemente, la mopa esté demasiado sucia.</p> <ul data-bbox="389 604 642 625" style="list-style-type: none"> <li data-bbox="389 604 642 625">– Cambie la mopa [▶ 65]. <p data-bbox="370 644 818 665">Posiblemente, la mopa esté demasiado seca.</p> <ul data-bbox="389 684 1055 804" style="list-style-type: none"> <li data-bbox="389 684 1055 735">– Compruebe la pantalla del Aspirador sin Cable. Si aparece el icono de <i>gota</i>, debe llenar el depósito [▶ 59]. <li data-bbox="389 754 1055 804">– Realice la primera humectación si aún no lo ha hecho, o cambie a un nivel de humectación adecuado [▶ 61].
El suelo tiene un aspecto mate después del proceso de limpieza.	<p data-bbox="370 820 1055 871">Posiblemente existan en el suelo restos desprendidos de productos de mantenimiento y limpieza brillantes.</p> <ul data-bbox="389 890 1055 1139" style="list-style-type: none"> <li data-bbox="389 890 1055 965">– Deje que primero se seque el suelo por completo y utilice un paño seco para pulir los restos de productos de cuidado o limpieza que se hayan desprendido. <li data-bbox="389 984 1055 1059">– Repita el proceso de limpieza con agua y una nueva mopa (cámbiela varias veces si es necesario) hasta que haya una mejora. <li data-bbox="389 1078 1055 1139">– Si no se produce ninguna mejora, limpie a fondo el suelo antes de proseguir el trabajo con el Aspira y Friega.
La película de humedad no es uniforme.	<p data-bbox="370 1155 706 1176">Puede que el depósito esté vacío.</p> <ul data-bbox="389 1195 1055 1315" style="list-style-type: none"> <li data-bbox="389 1195 1055 1246">– Compruebe la pantalla del Aspirador sin Cable. Si aparece el icono de <i>gota</i>, debe llenar el depósito [▶ 59]. <li data-bbox="389 1265 1055 1315">– Realice la primera humectación si aún no lo ha hecho, o cambie a un nivel de humectación adecuado [▶ 61].
El suelo se humedece en exceso.	<p data-bbox="370 1331 997 1382">Es posible que el Aspirador sin Cable se haya apagado durante breves pausas y se haya vuelto a encender.</p>

Fallo	Posible causa y resolución
	<ul style="list-style-type: none"> - Haga una pausa para interrupciones breves colocando el Aspirador sin Cable en la posición de descanso [▶ 57]. Si el producto se apaga y se vuelve a encender con frecuencia, el paño se humedece cada vez con una primera humectación [▶ 62], lo que puede hacer que quede demasiado húmedo. <p>Proceda del siguiente modo si el Aspira y Friega ha humedecido demasiado el suelo:</p> <ul style="list-style-type: none"> - Ponga el Aspira y Friega en modo de limpieza en seco [▶ 61]. - Siga trabajando primero sin humectación automática hasta que parezca que el suelo empiece a secarse. - A continuación, ponga el Aspira y Friega al nivel de humectación 1 [▶ 61]. La humedad puede tardar unos segundos en dosificarse.

Cepillo de Textiles Kobold PB7 con set de limpieza de colchones Kobold MP7/MR7

¡PRECAUCIÓN!



¡Riesgo de lesiones por piezas móviles!

Puede lesionarse con las piezas móviles.

- Desconecte el producto siempre antes de realizar cualquier tarea de reequipamiento, limpieza o mantenimiento.
- Desconecte los complementos o accesorios del producto siempre antes de realizar cualquier tarea de reequipamiento, limpieza o mantenimiento en el complemento o accesorio.
- Mantenga una cierta distancia frente a los elementos móviles.
- Nunca introduzca las manos en las piezas móviles.
- No utilice el Cepillo de Textiles sin accesorio.
- No retire los accesorios para la limpieza de colchones mientras el Cepillo de Textiles esté en funcionamiento.

Fallo	Posible causa y resolución
El Cepillo de Textiles no se enciende.	<p>El Aspirador sin Cable no está encendido.</p> <ul style="list-style-type: none"> - Encienda el producto. <p>Posiblemente hay un fallo en el Aspirador sin Cable.</p> <ul style="list-style-type: none"> - Puede saber cómo rectificar el fallo por el código, consulte Resolución de fallos [▶ 92] y busque el código de fallo.

Fallo	Posible causa y resolución
El icono de <i>bolsa filtro</i> parpadea. Sin embargo, la bolsa filtro no está realmente llena.	Al aspirar ranuras y hendiduras, el icono de <i>bolsa filtro</i> puede parpadear aunque no sea necesario cambiar la bolsa filtro. <ul style="list-style-type: none"> – Deslice las boquillas y cepillos suavemente adelante y atrás mientras aspira.
 Las cerdas del Cepillo de Textiles están deformadas o apelmazadas.	Se han succionado flecos o tejido y han vuelto a salir. <ul style="list-style-type: none"> – Reemplace el set de cepillos.
Los cepillos del Cepillo de Textiles han dejado de girar.	El Aspirador sin Cable no está encendido. <ul style="list-style-type: none"> – Encienda el producto. El set de cepillos no está colocado correctamente. <ul style="list-style-type: none"> – Encaje el set de cepillos con firmeza. Se ha aspirado algo que obstruye los cepillos. <ul style="list-style-type: none"> – Apague el Aspirador sin Cable. – Desacople el Cepillo de Textiles del Aspirador sin Cable. – Retire el objeto aspirado. – Monte el Cepillo de Textiles de nuevo en el Aspirador sin Cable.
El Cepillo de Textiles se desconecta mientras se trabaja con Lavenia.	Posiblemente haya ejercido presión. Si se ejerce presión sobre el Lava colchones, el Cepillo de Textiles se desconecta automáticamente para proteger el colchón de posibles daños. <ul style="list-style-type: none"> – Apague y vuelva a encender el Aspirador sin Cable y siga trabajando con el Cepillo de Textiles con Lava colchones.

Si los fallos no se pueden subsanar, póngase en contacto con el [servicio de atención al cliente \[▶ 106\]](#) de Vorwerk.

14 Garantía

Para conocer las condiciones de garantía, por favor, consulte su contrato de compra.

15 Desechado

15.1 Eliminación del producto



El icono significa lo siguiente:

No tirar los productos eléctricos o electrónicos a la basura doméstica. Debe hacer uso de las posibilidades designadas gratuitamente para su reciclaje.

15.2 Desechado de la batería

La batería de LITIO-ION contiene sustancias que pueden contaminar el medio ambiente. Antes de la eliminación del producto debe ser retirada la batería del producto. Deseche la batería solo después de haberla descargado por completo. En ningún caso los contactos de la batería pueden entrar en contacto con metal y deben aislarse con cinta adhesiva antes de su desechado.



El símbolo del cubo de basura tachado en una pila o batería indica que esta no debe eliminarse con la basura doméstica.

La recogida selectiva de pilas y baterías usadas debe permitir un reciclaje adecuado y evitar un impacto negativo sobre el medio ambiente y la salud humana.

Las pilas y baterías recargables no deben eliminarse con la basura doméstica. Usted tiene la obligación legal de devolver todas las pilas y baterías usadas.

15.3 Desechado de las Bolsas filtro Premium

Deseche las Bolsas filtro Premium con la basura no reciclable.

15.4 Eliminación del embalaje

El embalaje es una parte importante de nuestro producto: protege nuestro equipo de daños durante el transporte y reduce el riesgo de fallo del equipo. Por lo tanto, no podemos prescindir del embalaje. El embalaje original es la protección más segura contra los daños causados por el transporte en caso de que envíe el producto al Servicio de Atención al Cliente.

Si desea deshacerse del embalaje, utilice los puntos de recogida regionales, como los contenedores de papel usado y los contenedores de reciclaje.

16 Servicio de atención al cliente

Nuestro servicio de atención al cliente estará encantado de atenderle.

Puede contactar con atención al cliente a través del siguiente teléfono: +34 91 831 19 12. El horario es de lunes a viernes, de 9 a 20 horas

17 Fabricante

Vorwerk Elektrowerke GmbH & Co. KG

Mühlenweg 17- 37

42270 Wuppertal

Alemania

18 Declaración de conformidad

Por la presente, Vorwerk Elektrowerke GmbH & Co. KG declara que el Aspirador sin Cable Kobold VK7, de tipo radioeléctrico, es conforme a la Directiva 2014/53/UE. El texto completo de la declaración de conformidad UE está disponible en la siguiente dirección de Internet:
<https://www.vorwerk-group.com/de/home/meta/eu-konformitaetserklaerung>

<https://www.vorwerk-group.com/en/home/meta/ec-declaration-of-conformity>

